

# aiwa®

Japan est1951

## THE STORM

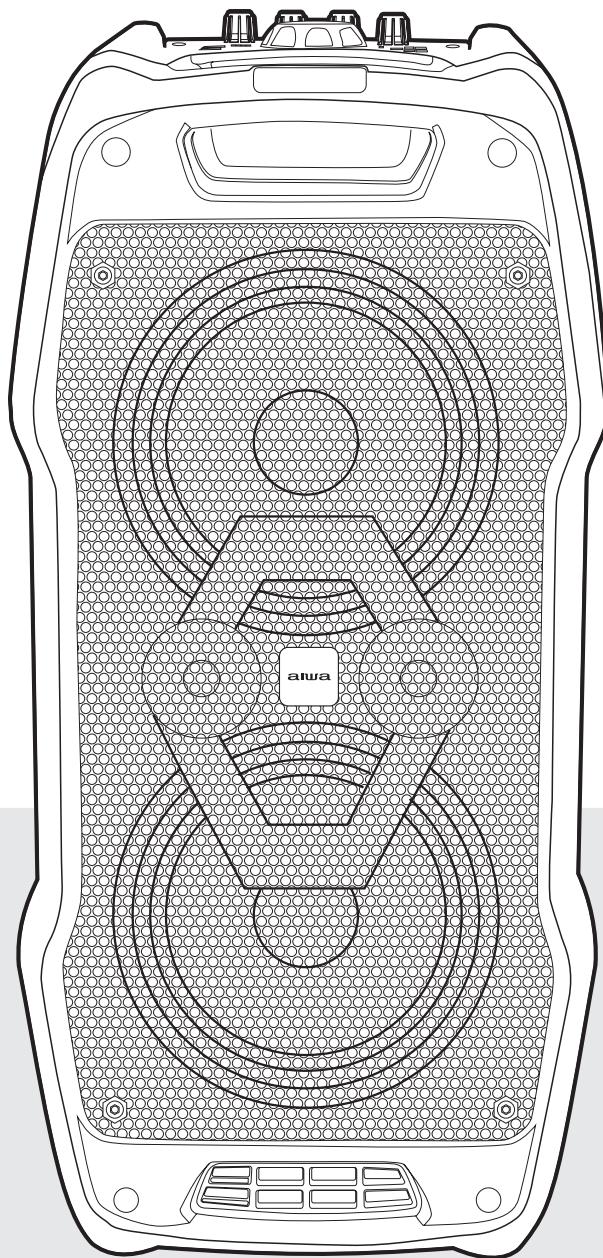

### KBTUS-400BK

INSTRUCTION MANUAL	<b>EN</b>
РЪКОВОДСТВО ЗА УПОТРЕБА	<b>BG</b>
NÁVOD K POUŽITÍ	<b>CS</b>
INSTRUKTIONSMANUAL	<b>DA</b>
BEDIENUNGSANLEITUNG	<b>DE</b>
ΕΓΧΕΙΡΙΔΙΟ ΟΔΗΓΙΩΝ	<b>EL</b>
MANUAL DE INSTRUCCIONES	<b>ES</b>
KASUTUSJUHEND	<b>ET</b>
KÄYTTÖOHJE	<b>FI</b>
MANUEL D'INSTRUCTIONS	<b>FR</b>
VODIČ	<b>HR</b>
HASZNÁLATI ÚTMUTATÓ	<b>HU</b>
MANUALE DI ISTRUZIONI	<b>IT</b>
INSTRUKCIJA	<b>LT</b>
INSTRUKCIJA	<b>LV</b>
MANWAL TAL-ISTRUZZJONIJIET	<b>MT</b>
GEBRUIKSAANWIJZING	<b>NL</b>
BRUKSANVISNING	<b>NO</b>
INSTRUKCJA OBSŁUGI	<b>PL</b>
MANUAL	<b>PT</b>
MANUAL DE INSTRUCȚIUNI	<b>RO</b>
РУКОВОДСТВО	<b>RU</b>
NÁVOD	<b>SK</b>
NAVODILA ZA UPORABO	<b>SL</b>
УПУТСТВО ЗА УПОТРЕБУ	<b>SR</b>
BRUKSANVISNING	<b>SV</b>
KULLANMA KILAVUZU	<b>TR</b>

# PORTABLE KARAOKE SPEAKER WITH PARTY LIGHTING SHOW



**EN ENGLISH**

Important safety instructions read carefully and keep for future reference. Household use only. **SAVE THESE INSTRUCTIONS.**

**BG БЪЛГАРСКИ**

Важни инструкции за безопасност прочетете внимателно и запазете за по-късна употреба. Само за домашна употреба. **ЗАПАЗЕТЕ ТЕЗИ ИНСТРУКЦИИ.**

**CS ČEŠTINA**

Důležité bezpečnostní pokyny pečlivě si přečtěte a uschovejte pro budoucí použití. Pouze pro domácí použití. **ULOŽTE TYTO POKYNY.**

**DA DÁNSKÝ**

Vigtige sikkerhedsinstruktioner læses omhyggeligt og opbevares til fremtidig reference. Kun til husholdningsbrug. **GEM DISSE INSTRUKTIONER.**

**DE DEUTSCHSPRACHIGE**

Wichtige Sicherheitshinweise sorgfältig lesen und aufbewahren. Nur für den Hausgebrauch. **SPEICHERN SIE DIESE ANWEISUNGEN.**

**EL ΕΛΛΗΝΙΚΗ**

Σημαντικές οδηγίες ασφαλείας διαβάστε προσεκτικά και κρατήστε για μελλοντική αναφορά. Οικιακή χρήση μόνο. **ΑΠΟΘΗΚΕΥΣΤΕ ΑΥΤΕΣ ΤΙΣ ΟΔΗΓΙΕΣ.**

**ES ESPAÑOL**

Lea atentamente las instrucciones de seguridad importantes y guárdelas para futuras consultas. Solo para uso doméstico. **GUARDE ESTAS INSTRUCCIONES.**

**ET EESTI**

Olulised ohutusjuhised lugege hoolikalt läbi ja hoidke neid edaspidiseks kasutamiseks. Ainult majapidamises kasutamiseks. **SALVESTAGE NEED JUHISED.**

**FI SUOMEN**

Tärkeät turvallisuusohjeet lue huolellisesti ja säilytä tulevaa käyttöä varten. Vain kotitalouskäyttöön. **TALLENNA NÄMÄ OHJEET.**

**FR FRANÇAISE**

Consignes de sécurité importantes à lire attentivement et à conserver pour référence ultérieure. Usage domestique uniquement. **ENREGISTREZ CES INSTRUCTIONS.**

**HR HRVATSKI**

Važne sigurnosne upute pažljivo pročitajte i spremite za kasniju upotrebu. Samo za kućnu upotrebu. **SPREMITE OVE UPUTE.**

**HU MAGYAR**

Fontos biztonsági utasítások olvassa el figyelmesen, és tartsa meg későbbi felhasználás céljából. Csak háztartási használatra. **MENTSE EL EZEKET AZ UTASÍTÁSOKAT.**

**IT ITALIANA**

Importanti istruzioni di sicurezza leggere attentamente e conservare per riferimento futuro. Solo per uso domestico. **SALVARE QUESTE ISTRUZIONI.**

**LT LIETUVIŲ**

Svarbios saugos instrukcijos atidžiai perskaitykite ir saugokite ateityje. Naudoti tik buityje. **IŠSAUGOKITE ŠIAS INSTRUKCIJAS.**

**LV LATVIEŠU**

Svarīgi drošības norādījumi uzmanīgi izlasiet un saglabāt turpmākai izmantošanai. Tikai mājsaimniecībai. **SAGLABĀJIET ŠOS NORĀDĪJUMUS.**

**MT MALTIJA**

Aqra sew istruzzjonijiet importanti ta'sikurezza u zomm għar-referenza fil-futur. Użu domestiku biss. **ISSEJVJA DAWN L-ISTRUZZJONIJIET.**

**NL NEDERLANDSE**

Belangrijke veiligheidsinstructies zorgvuldig lezen en bewaren voor toekomstig gebruik. Alleen voor huishoudelijk gebruik. **BEWAAR DEZE INSTRUCTIES.**

**NO NORSK**

Viktige sikkerhetsinstruksjoner les nøye og ta vare på dem for fremtidig referanse. Kun husholdningsbruk. **TA VARE PÅ DISSE INSTRUKSJONENE.**

**PL POLSKI**

Ważne instrukcje dotyczące bezpieczeństwa należy uważnie przeczytać i zachować do wglądu w przyszłości. Wyłącznie do użytku domowego. **ZAPISZ TE INSTRUKCJE.**

**PT PORTUGUESA**

Instruções de segurança importantes Leia atentamente e guarde para referência futura. Uso doméstico somente. **GUARDE ESTAS INSTRUÇÕES.**

**RO ROMÂNĂ**

Instrucțiuni importante de siguranță citiți cu atenție și păstrați pentru referințe ulterioare. Numai pentru uz casnic. **SALVAȚI ACESTE INSTRUCȚIUNI.**

**RU РУССКИЙ**

Важные инструкции по технике безопасности внимательно прочитайте и сохраните для дальнейшего использования. Только для домашнего использования. **СОХРАНИТЕ ЭТИ ИНСТРУКЦИИ.**

**SK SLOVENČINA**

Dôležité bezpečnostné pokyny pozorne si prečítajte a uchovajte pre budúce použitie. Iba na použitie v domácnosti. **ULOŽTE TIETO POKYNY.**

**SL SLOVENSKI**

Pomembna varnostna navodila natančno preberite in shranite za poznejšo uporabo. Samo za gospodinjstvo uporabo. **SHRANITE TA NAVODILA.**

**SR СРПСКИ**

Vажна безбедносна упутства пажљиво прочитајте и сачувајте за будућу употребу. Само за кућну употребу. **САЧУВАЈТЕ ОВА УПУТСТВА.**

**SV SVENSKAN**

Viktiga säkerhetsanvisningar Läs noggrant och behåll för framtida referens. Endast för hushållsbruk. **SPARA DESSA INSTRUKTIONER.**

**TR TÜRK**

Önemli güvenlik talimatları dikkatle okuyun ve ileride başvurmak üzere saklayın. Sadece ev kullanımı için. **BU YÖNERGELERİ KAYDEDİN.**

**WHAT'S IN THE BOX? 6**

**BG**-Какво има в кутията? **CS**-Co je v té krabici? **DA**-Hvad er der i kassen? **DE**-Was ist in der Box? **EL**-Τι υπάρχει στο κουτί; **ES**-¿Qué hay en la caja? **ET**-Mis karbis on? **FI**-Mitä laatikossa on? **FR**-Qu'y a-t-il dans la boîte? **HR**-Što je u kutiji? **HU**-Mi van a dobozban? **IT**-Cosa c'è nella scatola? **LT**-Kas yra dėžutėje? **LV**-Kas ir kastē? **MT**-X'hemm fil-kaxxa? **NL**-Wat zit er in de doos? **NO**-Hva er i esken? **PL**-Co jest w pudełku? **PT**-O que há na caixa? **RO**-Ce e în cutie? **RU**-Что в коробке? **SK**-Čo je v krabici? **SL**-Kaj je v škatli? **SR**-Šta je u kutiji? **SV**-Vad finns i lådan? **TR**-Kutunun içinde ne var?

**REMOTE CONTROLLER 8**

**BG**-Дистанционно **CS**-Dálkové ovládání **DA**-Fjernbetjening **DE**-Fernbedienung **EL**-Τηλεχειριστήριο **ES**-Mando a distancia **ET**-Kaugjuhtimispuult **FI**-Kaukosäädin **FR**-Télécommande **HR**-Daljinski upravljač **HU**-Távirányító **IT**-Telecomando **LT**-Nuotolinis valdymas **LV**-Tālvadības pults **MT**-Kontrollur mill-bogħod **NL**-Afstandsbediening **NO**-Fjernkontroll **PL**-Pilot zdalnego sterowania **PT**-Controle remoto **RO**-Telecomandă **RU**-Пульт дистанционного управления **SK**-Diaľkové ovládanie **SL**-Daljinski upravljalnik **SR**-Даљински управљач **SV**-Fjärrkontroll **TR**-Uzaktan kumanda.

**TOP CABINET CONTROLS 10**

**BG**-Горен панел **CS**-Horní panel **DA**-Øverste panel **DE**-Obere Platte **EL**-Τοπ επιτροπή **ES**-Panel superior **ET**-Ülemine paneel **FI**-Yläpaneeli **FR**-Panneau supérieur **HR**-Gornja ploča **HU**-Felső panel **IT**-Pannello superiore **LT**-Viršutinis skydelis **LV**-Augšējais panelis **MT**-Panew ta'fuq **NL**-Bovenste paneel **NO**-Topp panel **PL**-Górny panel **PT**-Painel superior **RO**-Panoul superior **RU**-Верхняя панель **SK**-Horný panel **SL**-Zgornja plošča **SR**-Горња плоча **SV**-Övre panelen **TR**-Üst panel.

**REAR PANEL CONNECTIONS 13**

**BG**-Заден панел **CS**-Zadní panel **DA**-Bagpanel **DE**-Anschlüsse an der rückseite **EL**-Συνδέσεις πίσω πλαϊσίου **ES**-Conexiones del panel trasero **ET**-Tagapaneeli ühendused **FI**-Takapaneelin liitännät **FR**-Connexions du panneau arrière **HR**-Priključci na stražnoj ploči **HU**-Hátsó panel csatlakozások **IT**-Collegamenti pannello posteriore **LT**-Galinio skydelio jungtys **LV**-Aizmugurējā paneļa savienojumi **MT**-Konnessjonijiet tal-panew ta'wara **NL**-Aansluitingen op het achterpaneel **NO**-Tilkoblinger på bakpanelet **PL**-Połączenia panelu tylnego **PT**-Conexões do painel traseiro **RO**-Conexiuni panou spate **RU**-Подключения на задней панели **SK**-Pripojenia zadného panelu **SL**-Povezave zadnje plošče **SR**-Везе на задњој страни **SV**-Anslutningar på bakpanelen **TR**-Arka panel bağlantıları.

**CHARGE & BATTERY 14**

**BG**-Зареждане и батерия **CS**-Nabíjení a baterie **DA**-Opladning og batteri **DE**-Aufladen und Akku **EL**-Φόρτιση και μπαταρία **ES**-Carga y batería **ET**-Laadimine ja aku **FI**-Lataus ja akku **FR**-Charge et batterie **HR**-Punjenje i baterijaa **HU**-Töltés és akkumulátor **IT**-Ricarica e batteria **LT**-Įkrovimas ir baterija **LV**-Uzlāde un akumulators **MT**-Iċċarġjar u batterija **NL**-Opladen en batterij **NO**-Lading og batteri **PL**-Ładowanie i bateria **PT**-Carga e bateria **RO**-Încărcare și baterie **RU**-Зарядка и батарея **SK**-Nabíjanie a batéria **SL**-Polnjenje in baterija **SR**-Пуњење и батерија **SV**-Laddning och batteri **TR**-Şarj ve pil.

## WIRELESS MICROPHONE 15

**BG**-Безжичен микрофон **CS**-Bezdrátový mikrofon **DA**-Trådløs mikrofon **DE**-Drahtloses Mikrofon **EL**-Ασύρματο μικρόφωνο **ES**-Micrófono inalámbrico **ET**-Juhtmevaba mikrofon **FI**-Langaton mikrofoni **FR**-Microphone sans fil **HR**-Bežični mikrofon **HU**-Vezeték nélküli mikrofon **IT**-Microfono senza fili **LT**-Belaidis mikrofonas **LV**-Belaidis mikrofonas **MT**-Mikrofonu bla fili **NL**-Draadloze microfoon **NO**-Trådløs mikrofon **PL**-Mikrofon Bezprzewodowy **PT**-Microfone Sem Fio **RO**-Microfon Wireless **RU**-Беспроводной микрофон **SK**-Bezdrôtový mikrofón **SL**-Brezžični mikrofon **SR**-Бежични микрофон **SV**-Trådlös mikrofon **TR**-Kablosuz mikrofon.

## WIRED MICROPHONE 16

**BG**-Кабелен микрофон **CS**-Kabelový mikrofon **DA**-Kablet mikrofon **DE**-Kabelgebundenes Mikrofon **EL**-Ενσύρματο μικρόφωνο **ES**-Micrófono alámbrico **ET**-Juhtmega mikrofon **FI**-Langallinen mikrofoni **FR**-Microphone filaire **HR**-Žičani mikrofon **HU**-Vezetékes mikrofon **IT**-Microfono con cavo **LT**-Laidinis mikrofonas **LV**-Vadu mikrofonas **MT**-Mikrofonu bil-fili **NL**-Bedrade microfoon **NO**-Trådløs mikrofon **PL**-Przewodowy Mikrofo **PT**-Microfone Com Fio **RO**-Microfon cu fir **RU**-Проводной микрофон **SK**-Káblový mikrofón **SL**-Žični mikrofon **SR**-Жичани микрофон **SV**-Trådbunden mikrofon **TR**-Kablolu mikrofon.

## BLUETOOTH MODE 17

**BG**-Блутут режим **CS**-Režim bluetooth **DA**-Bluetooth-tilstand **DE**-Bluetooth-modus **EL**-Λειτουργία bluetooth **ES**-Modo bluetooth **ET**-Bluetooth-režiim **FI**-Bluetooth-tila **FR**-Mode bluetooth **HR**-Način rada **HU**-Bluetooth mód **IT**-Modalità bluetooth **LT**-Bluetooth režimas **LV**-Bluetooth režims **MT**-Bluetooth mod **NL**-Bluetooth-modus **NO**-Bluetooth-modus **PL**-Tryb bluetooth **PT**-Modo bluetooth **RO**-Modul bluetooth **RU**-Режим bluetooth **SK**-Režim bluetooth **SL**-Način bluetooth **SR**-Блуэтоотх режим **SV**-Bluetooth-läge **TR**-Bluetooth modu.

## RECORDING FUNCTION 19

**BG**-Функция за запис **CS**-Nahrávání **DA**-Optagelse funktion **DE**-Aufnahmefunktion **EL**-Λειτουργία καταγραφής **ES**-Función de grabación **ET**-Salvestamise funktsioon **FI**-Tallennustoiminto **FR**-Fonction d'enregistrement **HR**-Funkcija snimanja **HU**-Felvétel funkció **IT**-Funzjoni ta'registrazzjoni **LT**-Įrašymo funkcija **LV**-Ierakstīšanas funkcija **MT**-Funzjoni ta'registrazzjoni **NL**-Opnamefunctie **NO**-Opptaksfunksjon **PL**-Funkcja nagrywania **PT**-Função de gravação **RO**-Funcția de înregistrare **RU**-Функция записи **SK**-Funkcia nahrávania **SL**-Funkcija snemanja **SR**-Функција снимања **SV**-Inspelningsfunktion **TR**-Kayıt fonksiyonu.



## WHAT'S IN THE BOX?

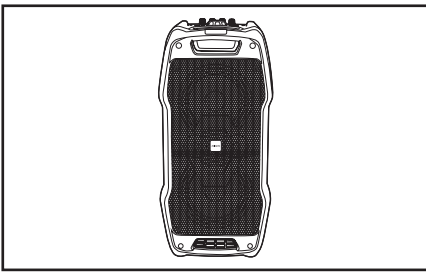

**1** Multimedia speaker system with karaoke

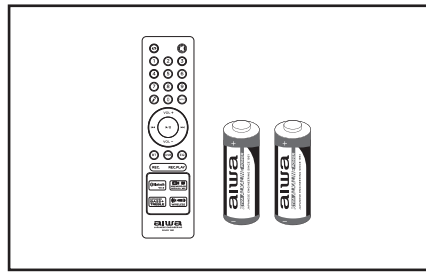

**2** Remote controller & AIWA AAA batteries (x2)

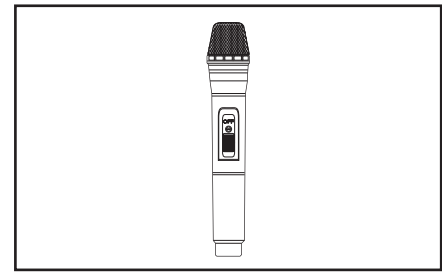

**3** Wireless VHF microphone

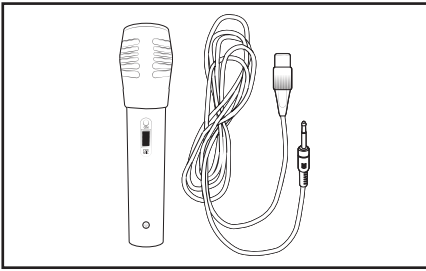

**4** Wired microphone

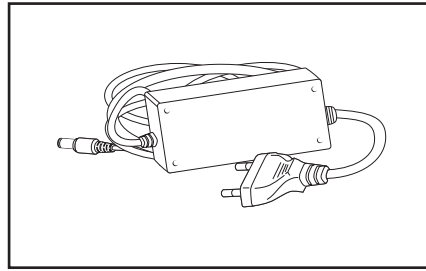

**5** AC Charger

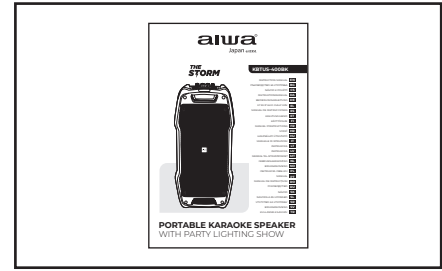

**6** Instruction manual

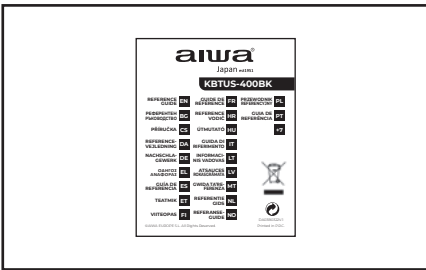

**7** Reference Guide

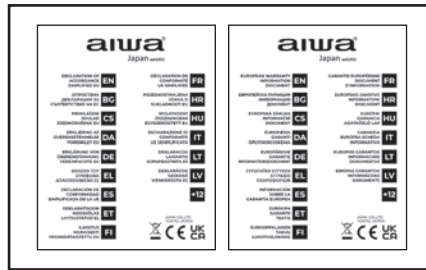

**8** Warranty sheet & Declaration of conformity

### BG БЪЛГАРСКИ

#### КАКВО ИМА В КУТИЯТА?

**1.** Мултимедийна озвучителна система с караоке **2.** Дистанционен контролер & айва AAA батерии (x2) **3.** Безжичен УКВ микрофон **4.** Микрофон **5.** Зарядно за променлив ток **6.** Ръководство за употреба **7.** Справочник **8.** Гаранционен лист и Декларация за съответствие.

### CS ČEŠTINA

**CO JE V TÉ KRABICI?** **1.** Multimediální reproduktorový systém s karaoke **2.** Dálkový ovladač a baterie AIWA AAA (x2) **3.** Bezdrátový VHF mikrofon **4.** Kabelový mikrofon **5.** AC nabíječka **6.** Návod k použití **7.** Referenční Příručka **8.** Záruční list a prohlášení o shodě.

### DA DÁNSKÝ

#### HVAD ER DER I KASSEN?

**1.** Multimediehøttalersystem med karaoke **2.** Fjernbetjening & AAA batterier (2) **3.** Trådløs VHF-mikrofon **4.** Kabellet mikrofon **5.** AC oplader **6.** Brugsanvisning **7.** Referencevejledning **8.** Garantiblad & overensstemmelseserklæring.

### DE DEUTSCHSPRACHIGE

#### WAS IST IN DER BOX?

**1.** Multimedia-Lautsprechersystem mit Karaoke **2.** Fernbedienung und AIWA AAA-Batterien (x2) **3.** Drahtloses UKW-Mikrofon **4.** Kabelgebundenes Mikrofon **5.** Wechselstrom-Ladegerät **6.** Bedienungsanleitung **7.** Referenzhandbuch **8.** Garantieblatt & Konformitätserklärung.

### EL ΕΛΛΗΝΙΚΗ

#### ΤΙ ΕΙΝΑΙ ΣΤΟ ΚΟΥΤΙ;

**1.** Σύστημα ηχείων πολυμέσων με караоке **2.** Τηλεχειριστήριο & μπαταρίες AIWA AAA (x2) **3.** Ασύρματο μικρόφωνο VHF **4.** Ενσύρματο μικρόφωνο **5.** Φορτιστής εναλλασσόμενου ρεύματος **6.** Εγχειρίδιο οδηγιών **7.** Οδηγός Αναφοράς **8.** Φύλλο εγγύησης & Δήλωση συμμόρφωσης.

### ES ESPAÑOL

#### ¿QUÉ HAY EN LA CAJA?

**1.** Sistema de altavoces multimedia con karaoke **2.** Mando a distancia y pilas AAA AIWA (x2) **3.** Micrófono VHF inalámbrico **4.** Micrófono con cable **5.** Cargador de CA **6.** Manual de instrucciones **7.** Guía

de referencia **8.** Hoja de garantía y Declaración de conformidad.

### ET EESTI

#### MIS KARBIS ON?

**1.** Multimeedia kõlarite süsteem koos karaokega **2.** Kaugjuhtimispuult ja AIWA AAA patareid (x2) **3.** Traadita VHF mikrofon **4.** Juhtmega mikrofon **5.** Vahelduvvoolu laadija **6.** Kasutusjuhend **7.** Teatmik **8.** Garantiileht ja vastavusdeklaratsioon.

### FI SUOMEN

#### MITÄ LAATIKOSSA ON?

**1.** Multimedia kaiutinjärjestelmä karaoke **2.** Kauko-ohjain & AIWA AAA-paristot (x2) **3.** Langaton VHF-mikrofoni **4.** Langallinen mikrofoni **5.** AC-laturi **6.** Käyttöohje **7.** Viiteopas **8.** Takuukortti & vaatimustenmukaisuusvakuutus.

### FR FRANÇAISE

#### QU'Y A-T-IL DANS LA BOÎTE?

**1.** Système de haut-parleurs multimédia avec karaoké **2.** Télécommande et piles AAA AIWA (x2) **3.** Microphone VHF sans fil **4.** Microphone filaire **5.** Chargeur

secteur **6.** Manuel d'instructions **7.** Guide de référence **8.** Fiche de garantie & Déclaration de conformité.

#### HR HRVATSKI

**ŠTO JE U KUTIJI?** **1.** Multimedijски sustav zvučnika s karaoke **2.** Daljinski upravljač i AAA baterije AIWA (x2) **3.** Bežični VHF mikrofون **4.** Žičani mikrofون **5.** AC punjač **6.** Upute za uporabu **7.** Referentni priručnik **8.** Jamstveni list i Izjava o sukladnosti.

#### HU MAGYAR

**MI VAN A DOBOZBAN?** **1.** Multimédia hangszóró rendszer karaoke **2.** Távirányító & AIWA AAA elemek (x2) **3.** Vezeték nélküli VHF mikrofون **4.** Vezetékes mikrofون **5.** Hálózati töltő **6.** Használati útmutató **7.** Referencia Útmutató **8.** Jótállási lap & megfelelőségi nyilatkozat.

#### IT ITALIANA

**COSA C'È NELLA SCATOLA?** **1.** Sistema di altoparlanti multimediali con karaoke **2.** Telecomando e batterie AAA AIWA (x2) **3.** Microfono VHF senza fili **4.** Microfono con cavo **5.** Caricatore di CA **6.** Manuale di istruzioni **7.** Guida di riferimento **8.** Scheda di garanzia e dichiarazione di conformità.

#### LT LIETUVIŲ

**KAS YRA DĖŽUTĖJE?** **1.** Multimedijos garsiakalbių sistema su karaoke **2.** Nuotolinio valdymo pultas ir AIWA AAA Baterijos (2) **3.** Belaidis VHF mikrofونas **4.** Laidinis mikrofونas **5.** Kintamosios srovės įkroviklis **6.** Naudojimo instrukcija **7.** Nuoroda Vadovas **8.** Garantijos lapas ir atitikties deklaracija.

#### LV LATVIEŠU

**KAS IR KASTĒ?** **1.** Multimediju skaļruņu sistēma ar karaoke **2.** Tālvadības pults un AIWA AAA Baterijas (x2) **3.** Bezvadu VHF mikrofons **4.** Vadu mikrofons **5.** Maiņstrāvas lādētājs **6.** Lietošanas instrukcija **7.** Atsauces Rokasgrāmata **8.** Garantijas lapa un atbilstības deklarācija.

#### MT MALTIJA

**X'HEMM FIL-KAXXA?** **1.** Sistema ta'-ispeaker multimedjali b'karaoke **2.** Kontrollur Remote & AIWA batteriji AAA (x2) **3.** Wireless vhf mikrofونu

**4.** Mikrofونu bil-fili **5.** Ćarġer TAL-KA **6.** Manwal tal-istruzzjonijiet **7.** Gwida Ta'Referenza **8.** Folja tal-garanzija u Dikjarazzjoni tal-konformita.

#### NL NEDERLANDSE

**WAT ZIT ER IN DE DOOS?** **1.** Multimedia luidsprekersysteem met karaoke **2.** Afstandsbediening & AIWA AAA batterijen (x2) **3.** Draadloze VHF microfoon **4.** Draadgebonden microfoon Bedrade microfoon **5.** AC-oplader **6.** Gebruiksaanwijzing **7.** Naslaggids **8.** Garantieblad & Verklaring van Overeenstemming.

#### NO NORSK

**HVA ER I ESKEN?** **1.** Multimedia høytalersystem med karaoke **2.** Fjernkontroll & AIWA AAA-batterier (x2) **3.** Trådløs VHF-mikrofon **4.** Kablet mikrofون **5.** AC Lader **6.** Bruksanvisning **7.** Referanseveiledning **8.** Garantiark og Samsvarserklæring.

#### PL POLSKI

**CO JEST W PUDEŁKU?** **1.** Multimedialny System głośników z karaoke **2.** Pilot zdalnego sterowania i baterie AIWA AAA (x2) **3.** Bezprzewodowy mikrofون VHF **4.** Mikrofون przewodowy **5.** Ładowarka AC **6.** Instrukcja obsługi **7.** Przewodnik Referencyjny **8.** Karta gwarancyjna i Deklaracja zgodności.

#### PT PORTUGUESA

**O QUE ESTÁ NA CAIXA?** **1.** Sistema de colunas multimédia com karaoke **2.** Controle remoto & AIWA pilhas AAA (x2) **3.** Microfone VHF sem fio **4.** Microfone Com Fio **5.** Carregador CA **6.** Manual de instruções **7.** Guia de Referência **8.** Folha de garantia e declaração de Conformidade.

#### RO ROMÂNĂ

**CE E ÎN CUTIE?** **1.** Sistem de difuzoare Multimedia cu karaoke **2.** Telecomandă și baterii AAA AIWA (x2) **3.** Microfon VHF fără fir **4.** Microfon cu fir **5.** Încărcător AC **6.** Manual de instrucțiuni **7.** Ghid De Referință **8.** Fișa de garanție și Declarația de conformitate.

#### RU РУССКИЙ

**ЧТО В КОРОБКЕ?** **1.** Мультимедийная акустическая система с karaoke **2.** Пульт

дистанционного управления и батарейки типа AAA AIWA (x2) **3.** Беспроводной УКВ-микрофон **4.** Проводной микрофон **5.** Зарядное устройство переменного тока **6.** Инструкция по эксплуатации **7.** Справочное руководство **8.** Гарантийный лист и декларация соответствия.

#### SK SLOVENČINA

**ČO JE V KRABICI?** **1.** Multimediálny reproduktorový systém s karaoke **2.** Diaľkový ovládač a batérie AIWA AAA (x2) **3.** Bezdrôtový VHF mikrofون **4.** Káblový mikrofон **5.** AC nabíjačka **6.** Návod na použitie **7.** Referenčná Príručka **8.** Záručný list a vyhlásenie o zhode.

#### SL SLOVENSKI

**KAJ JE V ŠKATLI?** **1.** Multimedijски zvočniški sistem s karaoke **2.** Daljinski upravljalnik in AIWA AAA baterije (2) **3.** Brežični VHF mikrofон **4.** Žični mikrofон **5.** AC polnilnik **6.** Navodila za uporabo **7.** Referenčni Vodnik **8.** Garancijski list in izjava o skladnosti.

#### SR СРПСКИ

**ŠTA JE U KUTIJI?** **1.** Мултимедијални систем звучника са karaoke **2.** Далјински управљач и AAA батерије AIWA (x2) **3.** Бежични ВХФ микрофон **4.** Жичани микрофон **5.** Пуњач наизменичне струје **6.** Упутство за употребу **7.** Референтни водич **8.** Гарантни лист и изјава о усаглашености.

#### SV SVENSKAN

**VAD FINNS I LÅDAN?** **1.** Multimedia högtalarsystem med karaoke **2.** Fjärrkontroll & AIWA AAA-batterier (x2) **3.** Trådlös VHF-mikrofon **4.** Trådbunden mikrofон **5.** AC-laddare **6.** Bruksanvisning **7.** Referensguide **8.** Garantiblad och försäkran om överensstämmelse.

#### TR TÜRK

**KUTUNUN İÇİNDE NE VAR?** **1.** Karaoke ile multimedya hoparlör sistemi **2.** Uzaktan kumanda ve AIWA AAA piller (x2) **3.** Kablosuz VHF mikrofون **4.** Kablolu mikrofون **5.** AC Şarj cihazı **6.** Kullanım kılavuzu **7.** Referans Kılavuzu **8.** Uygunluk garanti şartları: & Bildirim.



## REMOTE CONTROLLER

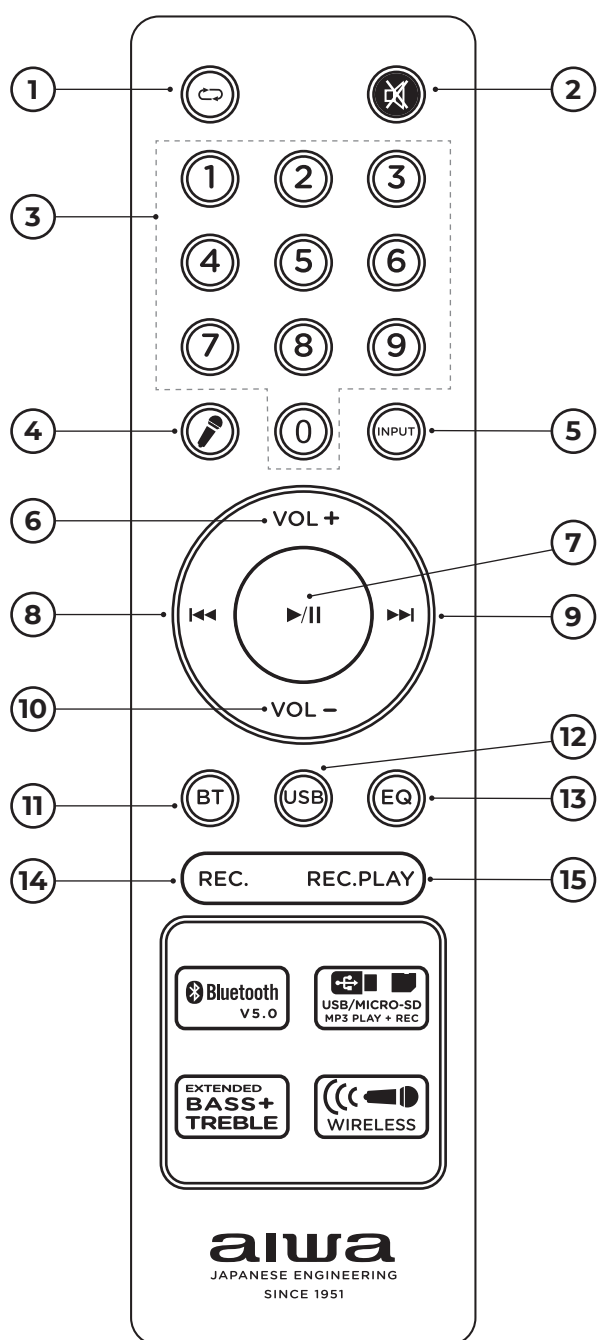

- ① REPEAT (↺↻) (repeat all, one, off)
- ② MUTE (⊘)
- ③ NUMERIC PAD
- ④ MICROPHONE PRIORITY (🎤)
- ⑤ INPUT SELECTION (AUX, BT, TF, USB, FM)
- ⑥ VOL+ (INCREASE VOLUME)
- ⑦ PLAY / PAUSE / SCAN (▶||)
- ⑧ PREVIOUS (◀◀)
- ⑨ NEXT (▶▶)
- ⑩ VOL- (DECREASE VOLUME)
- ⑪ BT (BLUETOOTH MODE)
- ⑫ USB (USB/SD CARD MODE)
- ⑬ EQ (EQUALIZER MODE)
- ⑭ REC. (RECORD)
- ⑮ REC. PLAY (PLAY RECORDING)

### BG БЪЛГАРСКИ

**ДИСТАНЦИОННО:** 1.Повторение  
2.Тишина 3.Цифрова клавиатура  
4.Приоритет на микрофона  
5.Избор на вход 6.Увеличете силата на звука 7.Възпроизвеждане / пауза / сканиране 8.Предишен  
9.Следва 10.Намалете обема  
11.Bluetooth режим 12.USB/SD режим 13.Режим на еквалайзер  
14.Записване 15.Възпроизвеждане на запис.

### CS ČEŠTINA

**DÁLKOVÉ OVLÁDÁNÍ:** 1.Opakujte  
2.Němý 3.Numerická klávesnice  
4.Priorita mikrofonu 5.Výběr vstupu 6.Zvýšit hlasitost 7.Přehrát

/ Pozastavit / Skenovat 8.Předchozí  
9.Další 10.Snížit hlasitost 11.Režim Bluetooth 12.Režim USB / SD  
13.Režim ekvalizéru 14.Nahrávka  
15.Přehrát záznam.

### DA DÅNSKÝ

**FJERNBETJENING:** 1.Gentag  
2.Mute 3.Numerisk tastatur  
4.Mikrofonprioritet 5.Valg af Input  
6.Forøg volumen 7.Afspil / Pause / Scan 8.Tidligere 9.Næste 10.Reducer volumen 11.Bluetooth-Tilstand 12.USB / SD-tilstand 13.Udligningstilstand  
14.Optagelse 15.Afspil optagelse.

### DE DEUTSCHSPRACHIGE

**FERNBEDIENUNG:** 1.Wiederholen

Sie 2.Stummschaltung  
3.Ziffernblock 4.Mikrofonpriorität  
5.Eingangsauswahl 6.Lautstärke erhöhen 7.Wiedergabe / Pause / Scannen 8.Zurück 9.Nächster  
10.Lautstärke verringern  
11.Bluetooth-Modus 12.USB / SD-Modus 13.Equalizer-Modus  
14.Aufnahme 15.Aufnahme abspielen.

### EL ΕΛΛΗΝΙΚΗ

**ΤΗΛΕΧΕΙΡΙΣΤΗΡΙΟ:** 1.Επανάλαβε  
2.Σίγαση 3.Αριθμητικό πληκτρολόγιο 4.Προτεραιότητα μικροφώνου 5.Επιλογή εισόδου 6.Αυξήστε την ένταση 7.Αναπαραγωγή / Παύση / Σάρωση



**8.** Προηγούμενο **9.** Επόμενο  
**10.** Μείωση έντασης **11.** Λειτουργία Bluetooth **12.** Λειτουργία USB / SD **13.** Λειτουργία ισοσταθμιστή **14.** Εγγραφή **15.** Αναπαραγωγή εγγραφής.

#### ES ESPAÑOL

**MANDO A DISTANCIA:** **1.** Repetición **2.** Silenciar **3.** Teclado numérico **4.** Prioridad de micrófono **5.** Selección de entrada **6.** Aumentar volumen **7.** Reproducir / Pausar / Escanear **8.** Anterior **9.** Siguiente **10.** Disminuir volumen **11.** Modo Bluetooth **12.** Modo USB/SD **13.** Modo de ecualizador **14.** Grabación **15.** Reproducir grabación.

#### ET EESTI

**KAUGJUHTIMISPULT:** **1.** Korda **2.** Vaigista **3.** Numbriklahvistik **4.** Mikrofoniprioriteet **5.** Sisend valik **6.** Suurendage helitugevust **7.** Esita / Peata / Skaneeri **8.** Eelmine **9.** Järgmine **10.** Vähendage helitugevust **11.** Bluetooth Režiim **12.** USB / SD režiim **13.** Ekvaliseeri režiim **14.** Salvestamine **15.** Esita salvestus.

#### FI SUOMEN

**KAUKOSÄÄDIN:** **1.** Toista **2.** Mykkä **3.** Numeronäppäimistö **4.** Mikrofonin prioriteetti **5.** Syötevalinta **6.** Lisää äänenvoimakkuutta **7.** Soita / Keskeytä / Skannaa **8.** Edellinen **9.** Seuraava **10.** Pienennä äänenvoimakkuutta **11.** Bluetooth-Tila **12.** USB / SD-tila **13.** Taajuuskorjaustila **14.** Nauhoitus **15.** Soita nauhoitus.

#### FR FRANÇAISE

**TÉLÉCOMMANDE:** **1.** Répétez **2.** Muet **3.** Pavé numérique **4.** Priorité du microphone **5.** Sélection d'entrée **6.** Augmenter le volume **7.** Lecture / Pause / Analyse **8.** Précédent **9.** Les prochains **10.** Diminuer le volume **11.** Mode Bluetooth **12.** Mode USB / SD **13.** Mode égaliseur **14.** Enregistrement **15.** Lecture de l'enregistrement.

#### HR HRVATSKI

**DALJINSKI UPRAVLJAČ:** **1.** Ponovite **2.** Isključivanje zvuka **3.** Numerička tipkovnica **4.** Prioritet mikrofona **5.** Odabir ulaza **6.** Povećanje glasnoće **7.** Reprodukcija / pauza / skeniranje **8.** Prethodni **9.** Sljedeći **10.** Smanjivanje glasnoće **11.** Način Rada **12.** Način rada od godina **13.** Način izjednačavanja **14.** Zapis **15.** Reprodukcija snimke.

#### HU MAGYAR

**TÁVIRÁNYÍTÓ:** **1.** Ismétélje meg **2.** Némitás **3.** Numerikus billentyűzet **4.** Mikrofon prioritás **5.** Bemenet kiválasztása **6.** Növelje a Hangerőt **7.** Lejátszás / Szünet / Szkenelés **8.** Előző **9.** Következő **10.** Hangerő csökkentése **11.** Bluetooth Mód **12.** USB / SD mód **13.** Hangszínszabályzó mód **14.** Felvétel **15.** Felvétel lejátszása.

#### IT ITALIANA

**TELECOMANDO:** **1.** Ripetere **2.** Mute **3.** Tastierino numerico **4.** Priorità microfono **5.** Selezione ingresso **6.** Aumentare il volume **7.** Riproduzione / pausa / Scansione **8.** Precedente **9.** Il prossimo **10.** Diminuire il volume **11.** Modalità Bluetooth **12.** Modalità USB / SD **13.** Modalità equalizzatore **14.** Registrazione **15.** Riprodurre la registrazione.

#### LT LIETUVIŲ

**NUOTOLINIS VALDYMAS:** **1.** Pakartokite **2.** Nutildyti **3.** Skaitmeninė klaviatūra **4.** Mikrofonas prioritetas **5.** Įvesties pasirinkimas **6.** Padidinkite tūrį **7.** Groti / Pristabdyti / Nuskaityti **8.** Ankstesnis **9.** Kitas **10.** Sumažinti apimtis **11.** Bluetooth Režimas **12.** USB/SD režimas **13.** Ekvalaizerio režimas **14.** Įrašymas **15.** Groti įrašymą.

#### LV LATVIEŠU

**TĀLVADĪBAS PULTS:** **1.** Atkārtotiet **2.** Mute **3.** Ciparu tastatūra **4.** Mikrofonu prioritāte **5.** Ievades izvēle **6.** Palieliniet apjomu **7.** Atskaņot / Pauzēt / Skenēt **8.** Iepriekšējais **9.** Nākamais **10.** Samazināt skaļumu **11.** Bluetooth Režims **12.** USB/SD režims **13.** Ekvalaizera režims **14.** Ierakstīšana **15.** Atskaņot ierakstu.

#### MT MALTIJA

**KONTROLL MILL-BOGHOD:** **1.** Irrepeti **2.** Mute **3.** Tastiera numerika **4.** Mikrofonu prijoritarju **5.** Għażla Input **6.** Jidzied il-volum **7.** Ilgħab / Waqqaf / Skennja **8.** Precedenti **9.** Li jmiss **10.** Naqqas il-volum **11.** Bluetooth Mod **12.** USB / SD Mod **13.** Equalizer mod **14.** Reġistrazzjoni **15.** Aqra reġistrazzjoni.

#### NL NEDERLANDSE

**AFSTANDSBEDIENING:** **1.** Herhalen **2.** Dempen **3.** Numeriek toetsenbord **4.** Microfoon prioriteit **5.** Ingang selectie **6.** Volume omhoog **7.** Afspelen / Pauzeren / Scannen **8.** Vorige **9.** Volgende **10.** Volume omlaag **11.** Bluetooth modus **12.** USB/SD modus **13.** Equalizer mode **14.** Record **15.** Play opname.

#### NO NORSK

**FJERNKONTROLL:** **1.** Gjenta **2.** Lydløs **3.** Numerisk tastatur **4.** Mikrofonprioritet **5.** Valg av inngang **6.** Øk volumet **7.** Spill Av / Pause / Skann **8.** Tidligere **9.** Neste **10.** Reduser volumet **11.** Bluetooth-Modus **12.** USB / SD-Modus **13.** Equalizer-modus **14.** Opptak **15.** Spill opptak.

#### PL POLSKI

**PILOT ZDALNEGO STEROWANIA:** **1.** Powtórka **2.** Wyciszenie **3.** Klawiatura numeryczna **4.** Priorytet mikrofonu **5.** Wybór wejścia **6.** Zwiększenie

głośności **7.** Odtwarzanie / pauza / skanowanie **8.** Poprzedni **9.** Następny **10.** Zmniejszenie głośności **11.** Tryb Bluetooth **12.** Tryb USB / SD **13.** Tryb korektora **14.** Rekord **15.** Odtwarzanie nagrania.

#### PT PORTUGUESA

**CONTROLE REMOTO:** **1.** Repetição **2.** Silenciar **3.** Teclado numérico **4.** Prioridade do microfone **5.** Seleção de entrada **6.** Aumentar Volume **7.** Reproduzir / Pausar / Digitalizar **8.** Anterior **9.** Próximo **10.** Diminuir Volume **11.** Modo Bluetooth **12.** Modo USB / SD **13.** Modo equalizador **14.** Gravação **15.** Reproduzir gravação.

#### RO ROMÂNĂ

**TELECOMANDĂ:** **1.** Repetați **2.** Mut **3.** Tastatură numerică **4.** Prioritate microfon **5.** Selecție de intrare **6.** Creșterea volumului **7.** Redare / Pauză / Scanare **8.** Precedent **9.** Următorul **10.** Reduceți volumul **11.** Modul Bluetooth **12.** Modul USB / SD **13.** Modul egalizator **14.** Înregistrare **15.** Redare înregistrare.

#### RU РУССКИЙ

**ПУЛЬТ ДИСТАНЦИОННОГО УПРАВЛЕНИЯ:** **1.** Повтор **2.** Отключение звука **3.** Цифровая клавиатура **4.** Приоритет микрофона **5.** Выбор входа **6.** Увеличение громкости **7.** Воспроизведение / пауза / сканирование **8.** Предыдущий **9.** Следующий **10.** Уменьшение громкости **11.** Режим Bluetooth **12.** Режим USB / SD **13.** Режим эквалайзера **14.** Запись **15.** Воспроизведение записи.

#### SK SLOVENČINA

**DIALKOVÉ OVLÁDANIE:** **1.** Opakovať **2.** Stíšiť **3.** Numerická klávesnica **4.** Priorita mikrofónu **5.** Výber vstupu **6.** Zvýšenie hlasitosti **7.** Prehrať / Pozastaviť / Skenovať **8.** Predchádzajúci **9.** Ďalšie **10.** Zníženie hlasitosti **11.** Režim Bluetooth **12.** Režim USB / SD **13.** Režim ekvalizéra **14.** Nahrávanie **15.** Prehrať záznam.

#### SL SLOVENSKI

**DALJINSKI UPRAVLJALNIK:** **1.** Ponovite **2.** Nem **3.** Številška tipkovnica **4.** Mikrofon prednost **5.** Izbira vnosa **6.** Povečajte glasnost **7.** Predvajanje / Premor / Skeniranje **8.** Prejšnja **9.** Naslednji **10.** Zmanjšajte glasnost **11.** Način Bluetooth **12.** Način USB / SD **13.** Način izenačevalnika **14.** Snemanje **15.** Predvajaj snemanje.

#### SR СРПСКИ

**ДАЉИНСКИ УПРАВЉАЧ:** **1.** Понављање **2.** Искључивање звука **3.** Нумеричка тастатура **4.** Приоритет микрофона **5.** Избор улаза **6.** Појачавање јачине звука **7.** Репродукција / пауза /

скенирање **8.** Претходна **9.** Следећи **10.** Смањивање јачине звука **11.** Блуе тоотх Режим **12.** УСБ / СД Режим **13.** Режим еквилајзера **14.** Запис **15.** Репродукција снимка.

**SV SVENSKAN**

**FJÄRRKONTROLL:** 1.Upprepa

**2.** Mute **3.** Numeriskt tangentbord **4.** Mikrofonprioritet **5.** Val av ingång **6.** Öka volymen **7.** Spela Upp / Pausa / Skanna **8.** Föregående **9.** Nästa **10.** Minska volymen **11.** Bluetooth-läge **12.** USB / SD-läge **13.** Equalizer-läge **14.** Inspelning **15.** Spela inspelning.

**TR TÜRK**

**UZAKTAN KUMANDA:** 1.Tekrarlama **2.** Sessizlik **3.** Sayısal **4.** Mikrofon önceliği **5.** Giriş seçimi **6.** Sesi arttır **7.** Play/Pause / Scan **8.** Önceki **9.** İzleyen **10.** Ses seviyesini azalt **11.** Bluetooth Modu **12.** USB/SD Modu **13.** Ekolayzer modu **14.** Kayıt **15.** Kaydı oynat.

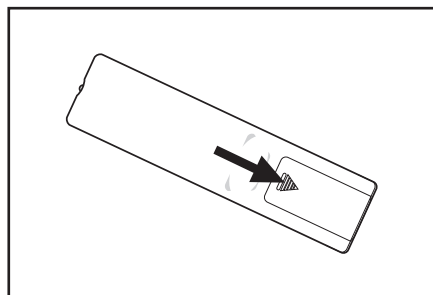

①

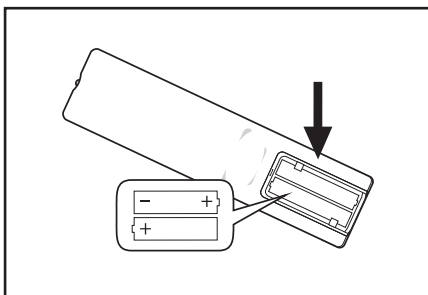

②

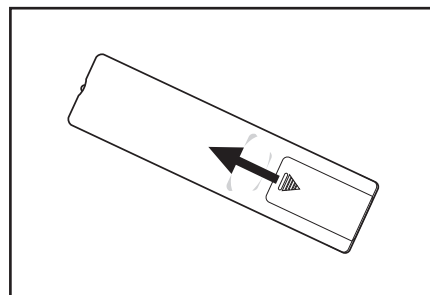

③

## TOP CABINET CONTROLS

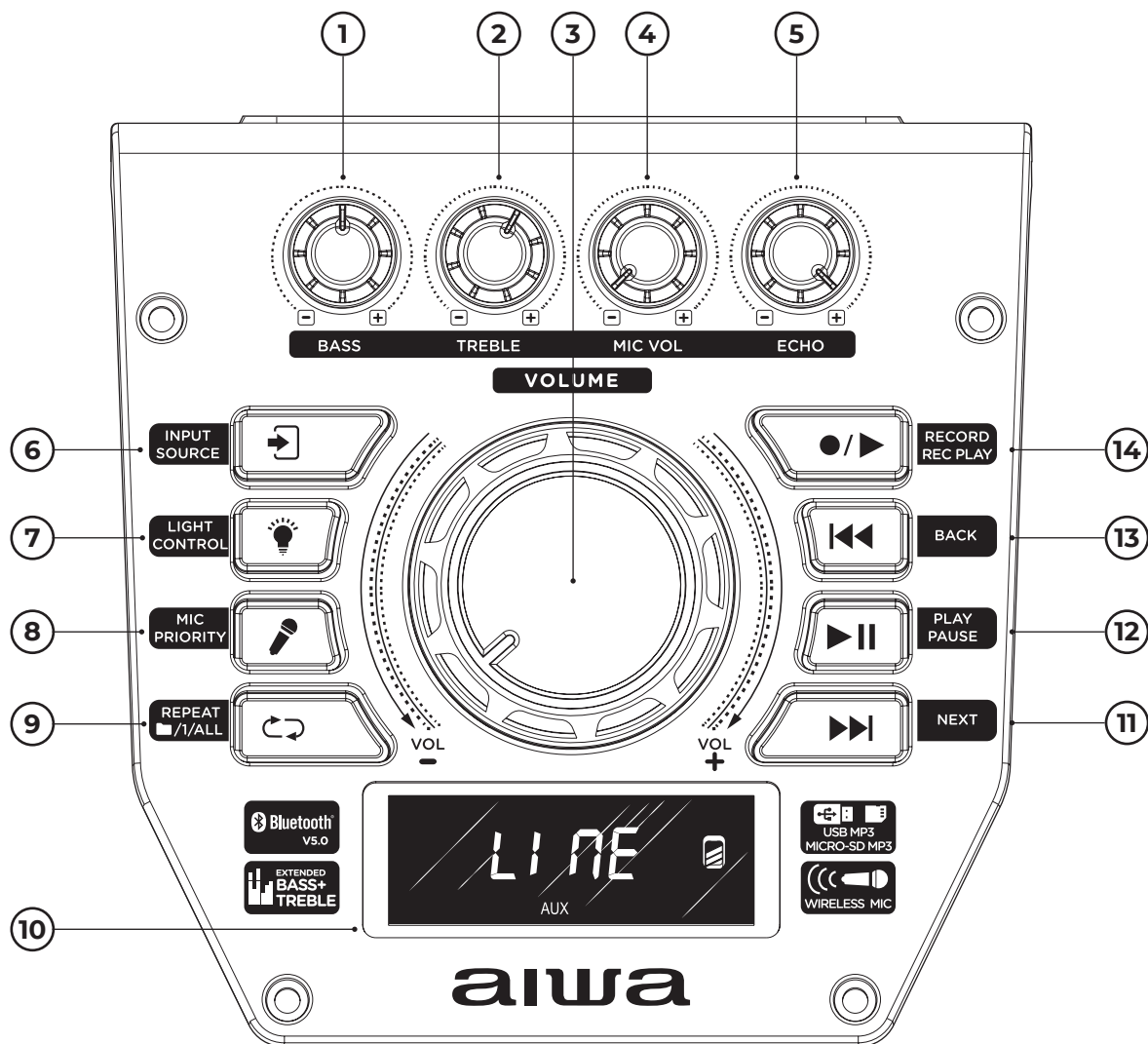

1 BASS CONTROL

2 TREBLE CONTROL

3 MASTER VOLUME

4 MICROPHONE VOLUME

5 MICROPHONE ECHO EFFECT

6 INPUT SELECTION (AUX, BT, TF, USB, FM)

7 LED LIGHT CONTROL (💡)

8 MICROPHONE PRIORITY (🎤)

9 REPEAT (↺↻) (repeat all, one, off)

10 LED DISPLAY

11 NEXT (▶▶)

12 PLAY / PAUSE / SCAN (▶||)

13 PREVIOUS (◀◀)

14 RECORD / PLAY RECORDING (📁▶)

#### BG БЪЛГАРСКИ

**ГОРЕН ПАНЕЛ:** 1.Управление на баса 2.Контрол на високите честоти 3.Основен обем 4.Обем на микрофона 5.Микрофон ехо 6.Избор на режим на въвеждане 7.Управление на светодиодните лампи 8.Приоритет на микрофона 9.Повторете 10.Светодиоден дисплей 11.Следваща 12.Възпроизвеждане / пауза / сканиране 13.Преदिшна 14.Запис / възпроизвеждане на запис.

#### CS ČEŠTINA

**HORNÍ PANEL:** 1.Ovládání basů 2.Ovládání výšek 3.Hlavní svazek 4.Hlasitost mikrofonu 5.Mikrofon echo 6.Výběr režimu vstupu 7.Ovládání LED světla 8.Priorita mikrofonu 9.Opakujte 10.LED displej 11.Další 12.Přehrát / Pozastavit / Skenovat 13.Předchozí 14.Záznam / přehrávání záznamu.

#### DA DÅNSKÝ

**ØVERSTE PANEL:** 1.Bas kontrol 2.Diskant kontrol 3.Master bind 4.Mikrofon volumen 5.Mikrofon echo 6.Valg af indgangstilstand 7.LED-lys kontrol 8.Mikrofonprioritet 9.Gentag 10.LED-skærm 11.Næste 12.Afspil / Pause / Scan 13.Tidligere 14.Optag / Afspil optagelse.

#### DE DEUTSCHSPRACHIGE

**OBERE PLATTE:** 1.Basssteuerung 2.Höhenregelung 3.Meisterband 4.Mikrofonlautstärke 5.Mikrofon-Echo 6.Auswahl des Eingabemodus 7.LED-leuchten steuern 8.Mikrofonpriorität 9.Wiederholen Sie 10.LED-Anzeige 11.Nächster 12.Wiedergabe / Pause / Scannen 13.Zurück 14.Aufnahme aufnehmen/ abspielen.

#### EL ΕΛΛΗΝΙΚΗ

**Τοπ επιτροπή:** 1.Έλεγχος μπάσων 2.Έλεγχος πρίμων 3.Κύριος Τόμος 4.Ένταση μικροφώνου 5.Μικρόφωνο echo 6.Επιλογή τρόπου εισαγωγής 7.Έλεγχος φωτών οδηγήσεων 8.Προτεραιότητα μικροφώνου 9.Επαναλάβετε 10.Επίδειξη Οδηγήσεων 11.Επόμενο 12.Αναπαραγωγή / Παύση / Σάρωση

13.Προηγούμενο 14.Εγγραφή / Αναπαραγωγή εγγραφής.

#### ES ESPAÑOL

**PANEL SUPERIOR:** 1.Control de graves 2.Control de agudos 3.Volumen maestro 4.Volumen del micrófono 5.Eco del micrófono 6.Selección de modo de entrada 7.Control de luces LED 8.Prioridad del micrófono 9.Repetición 10.Pantalla LED 11.Siguiente 12.Reproducir / Pausar / Escanear 13.Anterior 14.Grabar / Reproducir grabación.

#### ET EESTI

**ÜLEMINE PANEEL:** 1.Bass kontrolli 2.Treble kontroll 3.Master Köide 4.Mikrofoni helitugevus 5.Mikrofon echo 6.Sisendrežiimi valik 7.LED tuled kontrolli 8.Mikrofoni prioriteet 9.Korda 10.LED-ekraan 11.Järgmine 12.Esita / Paus / Skannimine 13.Eelmine 14.Salvesta / Esita salvestus.

#### FI SUOMEN

**YLÄPANEELI:** 1.Bassokontrolli 2.Diskanttiohjaus 3.Master volume 4.Mikrofonin tilavuus 5.Mikrofonin kaiku 6.Syöttötilan valinta 7.LED-valojen ohjaus 8.Mikrofonin prioriteetti 9.Toista 10.LED-näyttö 11.Seuraava 12.Soita / Keskeytä / Skannaa 13.Edellinen 14.Record/Play recording.

#### FR FRANÇAISE

**PANNEAU SUPÉRIEUR:** 1.Contrôle des basses 2.Contrôle des aigus 3.Volume principal 4.Volume du microphone 5.Écho du microphone 6.Sélection du mode d'entrée 7.Contrôle des lumières LED 8.Priorité du microphone 9.Répétez 10.Affichage à LED 11.Prochains 12.Lecture / Pause / Analyse 13.Précédent 14.Enregistrement / Lecture d'enregistrement.

#### HR HRVATSKI

**GORNJA PLOČA:** 1.Kontrola Basa 2.Upravljanje visokim frekvencijama 3.Glavni volumen 4.Glasnoća mikroфона 5.Odjek mikroфона 6.Odabir načina unosa 7.Upravljanje LED svjetiljkama 8.Prioritet mikroфона 9.Ponovite 10.LED zaslon

11.Dalje 12.Reprodukcija / pauza / skeniranje 13.Prethodni 14.Snimanje / reprodukcija snimke.

#### HU MAGYAR

**FELSŐ PANEEL:** 1.Basszus vezérlés 2.Magas hangvezérlés 3.Mester kötet 4.Mikrofon hangerő 5.Mikrofon echo 6.Beviteli mód kiválasztása 7.LED-es lámpák vezérlése 8.Mikrofon prioritás 9.Ismétlés 10.LED kijelző 11.Következő 12.Lejátszás / Szünet / Szkennelés 13.Előző 14.Felvétel / lejátszás felvétel.

#### IT ITALIANA

**PANNELLO SUPERIORE:** 1.Controllo dei bassi 2.Controllo alti 3.Master volume 4.Volume del microfono 5.Microfono echo 6.Selezione della modalità di ingresso 7.Controllo luci LED 8.Priorità microfono 9.Ripetizione 10.Esposizione di LED 11.Il prossimo 12.Riproduzione / pausa / scansione 13.Precedente 14.Registrare / Riprodurre la registrazione.

#### LT LIETUVIŲ

**VIRŠUTINIS SKYDELIS:** 1.Bosas kontrolė 2.Diskanto valdymas 3.Meistras Tomas 4.Mikrofono tūris 5.Mikrofono Aidas 6.Ivesties režimo pasirinkimas 7.LED žibintai kontrolė 8.Mikrofono prioritetas 9.Pasikartojimas 10.LED ekranas 11.Kitas 12.Groti / Pristabdyti / Nuskaityti 13.Ankstesnis 14.Įrašų / žaisti įrašymo.

#### LV LATVIEŠU

**AUGŠĒJAIS PANELIS:** 1.Bass kontrole 2.Treble kontrole 3.Master Sējums 4.Mikroфона skaļums 5.Mikroфона atbalss 6.Ievades režīma izvēle 7.LED gaismas kontrole 8.Mikroфона prioritāte 9.Atkārtošana 10.LED displejs 11.Nākamais 12.Atskaņot / Pauzēt / Skenēt 13.Iepriekšējais 14.Ierakstīt / atskaņot ierakstu.

#### MT MALTIJA

**PANEW TA'FUQ:** 1.Bass kontroll 2.Kontroll Treble 3.Il-volum prinċipali 4.Mikrofonu volum 5.Mikrofonu eku 6.Għażla tal-Input mod 7.DWAL LED kontroll 8.Mikrofonu prijorita 9.Ripetizzjoni 10.Led Wirja 11.Li

jmiss **12.** Ilghab / Pause / Skennja  
**13.** Preċedenti **14.** Reġistrazzjoni /  
Reġistrazzjoni Tal-Logħob.

#### NL NEDERLANDSE

**BOVENSTE PANEEL:** **1.** Bass controle  
**2.** Regelen van de hoge tonen  
**3.** Hoofdvolume **4.** Microfoon volume  
**5.** Microfoon Echo **6.** Ingangsmodus  
selectie **7.** LED-lichtregeling  
**8.** Microfoon prioriteit **9.** Herhaal  
**10.** LED Scherm **11.** Volgende  
**12.** Afspelen / Pauze / Scannen  
**13.** Vorige **14.** Opname / Weergave  
opname.

#### NO NORSK

**TOPP PANEL:** **1.** Bass kontroll  
**2.** Diskant kontroll **3.** Master volum  
**4.** Mikrofon volum **5.** Mikrofon ekko  
**6.** Valg av inndatamodus **7.** LED-  
lys kontroll **8.** Mikrofonprioritet  
**9.** Repetisjon **10.** LED-Skjerm **11.** Neste  
**12.** Spill Av / Pause / Skann **13.** Forrige  
**14.** Ta opp / Spill av opptak.

#### PL POLSKI

**GÓRNY PANEL:** **1.** Kontrola basów  
**2.** Kontrola wysokich częstotliwości  
**3.** Głośność główna **4.** Głośność  
mikrofonu **5.** Echo mikrofonu **6.** Wybór  
trybu wprowadzania **7.** Sterowanie  
lampami LED **8.** Priorytet mikrofonu  
**9.** Powtórzenie **10.** Wyświetlacz  
Led **11.** Następný **12.** Odtwarzanie /  
Pauza / Skanowanie **13.** Poprzedni  
**14.** Nagrywanie / odtwarzanie nagrania.

#### PT PORTUGUESA

**PAINEL SUPERIOR:** **1.** Controle de  
graves **2.** Controle de agudos **3.** Volume  
mestre **4.** Volume do microfone  
**5.** Eco do microfone **6.** Seleção do  
modo de entrada **7.** Controle das

luzes LED **8.** Prioridade do microfone  
**9.** Repetição **10.** Exposição de  
diodo emissor de luz **11.** Seguinte  
**12.** Reproduzir / Pausar / Digitalizar  
**13.** Anterior **14.** Gravar / reproduzir  
gravação.

#### RO ROMÂNĂ

**PANOUL SUPERIOR:** **1.** Controlul  
basului **2.** Controlul înalte **3.** Volumul  
principal **4.** Volumul microfonului  
**5.** Ecou microfon **6.** Selectarea  
modului de introducere **7.** Controlul  
luminilor LED **8.** Prioritate microfon  
**9.** Repetiție **10.** Afisaj LED **11.** Următorul  
**12.** Redare/Pauză / Scanare **13.** Anterior  
**14.** Înregistrare / redare înregistrare.

#### RU РУССКИЙ

**ВЕРХНЯЯ ПАНЕЛЬ:** **1.** Управление  
басами **2.** Управление высокими  
частотами **3.** Главная громкость  
**4.** Громкость микрофона **5.** Эхо  
микрофона **6.** Выбор режима ввода  
**7.** Управление светодиодными  
лампами **8.** Приоритет микрофона  
**9.** Повторение **10.** Светодиодный  
Дисплей **11.** Следующий  
**12.** Воспроизведение / Пауза /  
Сканирование **13.** Предыдущий  
**14.** Запись / Воспроизведение  
записи.

#### SK SLOVENČINA

**HORNÝ PANEL:** **1.** Ovládanie basov  
**2.** Ovládanie výšok **3.** Hlavný zväzok  
**4.** Hlasitosť mikrofonu **5.** Mikrofon  
echo **6.** Výber vstupného režimu  
**7.** Ovládanie LED svetiel **8.** Priorita  
mikrofonu **9.** Opakovanie  
**10.** LED displej **11.** Ďalšie  
**12.** Prehrať / Pozastaviť / Skenovať  
**13.** Predchádzajúci **14.** Záznam /  
prehrávanie záznamu.

#### SL SLOVENSKI

**ZGORNJA PLOŠČA:** **1.** Bas nadzor  
**2.** Nadzor visokih tonov **3.** Glavni zvezek  
**4.** Glasnost mikrofona **5.** Mikrofon  
echo **6.** Izbira načina vnosa **7.** LED  
luči nadzor **8.** Mikrofon prednost  
**9.** Ponovitev **10.** LED zaslon **11.** Naslednji  
**12.** Predvajanje / Premor / Skeniranje  
**13.** Prejšnja **14.** Snemanje / predvajanje  
snemanja.

#### SR СРПСКИ

**ГОРЊА ПЛОЧА:** **1.** Управљање  
басом **2.** Контрола високих  
фреквенција **3.** Главна јачина  
звуча **4.** Јачина звука микрофона  
**5.** Одјек микрофона **6.** Избор  
начина уноса **7.** Контрола ЛЕД  
сијалица **8.** Приоритет микрофона  
**9.** Понављање **10.** ЛЕД Дисплеј  
**11.** Следећи **12.** Репродукција /  
Пауза / Скенирање **13.** Претходна  
**14.** Снимање / репродукција  
снимка.

#### SV SVENSKAN

**ÖVRE PANELEN:** **1.** Bas kontroll  
**2.** Diskantkontroll **3.** Master volym  
**4.** Mikrofonvolym **5.** Mikrofon eko **6.** Val  
av ingångsläge **7.** LED-lampor kontroll  
**8.** Mikrofon prioritet **9.** Uppprepning  
**10.** LED-Display **11.** Nästa **12.** Spela  
Upp / Pausa / Skanna **13.** Föregående  
**14.** Spela in / spela inspelning.

#### TR TÜRK

**ÜST PANEL:** **1.** Bas kontrolü **2.** Tiz  
kontrolü **3.** Ana cilt **4.** Mikrofon ses  
seviyesi **5.** Mikrofon yankısı **6.** Giriş  
modu seçimi **7.** LED ışık kontrolü  
**8.** Mikrofon önceliği **9.** Tekrarlama  
**10.** LED Ekran **11.** Sonraki **12.** Oynat /  
Duraklat / Tara **13.** Önceki **14.** Kayıt/  
Oynatma kayıt.



## REAR PANEL CONNECTIONS

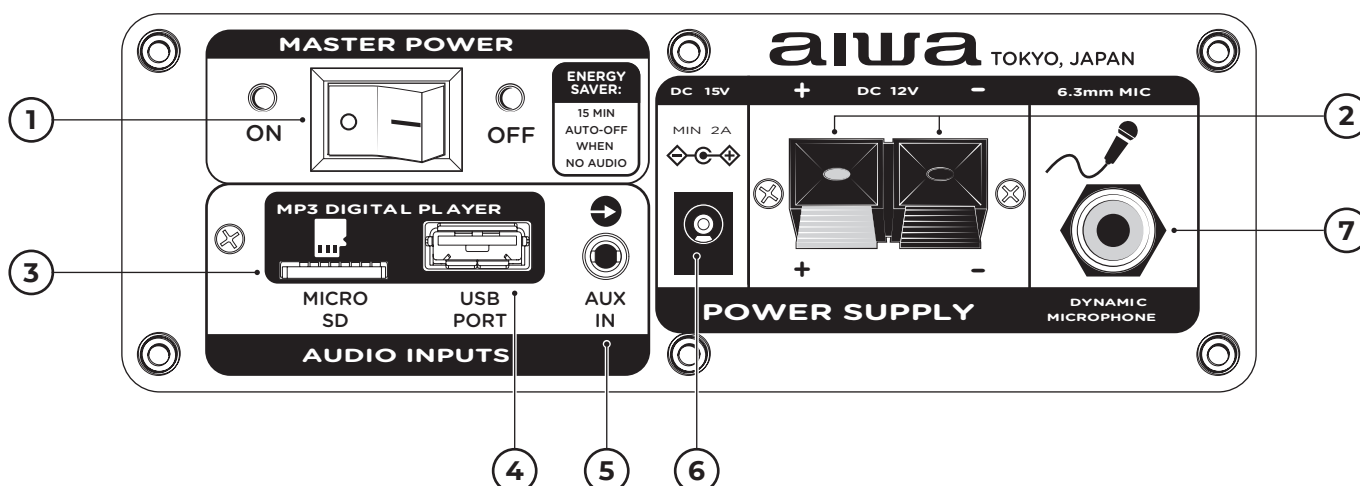

1 POWER ON / OFF

2 EXTERNAL BATTERY INPUT (DC 12V)

3 MICRO SD-MP3 PLAYBACK SLOT

4 USB-MP3 PLAYBACK SLOT

5 AUX AUDIO INPUT

6 15V DC CHARGING PORT

7 MICROPHONE INPUT

### BG БЪЛГАРСКИ

**ЗАДЕН ПАНЕЛ:** 1.Включване и изключване 2.12 секунди конектор за външна батерия 3.Порт-карта 4.USB порт 5.Аудио вход 6.Гнездо 15 Волта 7.Жак за микрофон.

### CS ČEŠTINA

**ZADNÍ PANEĽ:** 1.Zapnutí a vypnutí 2.12V zásuvka pro externí baterii 3.Micro SD karta port 4.Porto 5.Pomocný zvukový vstup 6.15V zásuvka 7.Mikrofon.

### DA DÁNSKÝ

**BAGPANEL:** 1.Tænd og sluk 2.12V stik til eksternt batteri 3.Micro SD-kort port 4.USB-Port 5.Ekstra lydindgang 6.15V stikkontakt 7.Mikrofonstik.

### DE DEUTSCHSPRACHIGE

**RÜCKSEITE:** 1.Ein- und ausschalten 2.12-V-Buchse für externe Batterie 3.Micro SD-Kartenanschluss 4.USB-Anschluss 5.Zusätzlicher Audioeingang 6.15V Steckdose 7.Mikrofonbuchse.

### EL ΕΛΛΗΝΙΚΗ

**ΠΙΣΩ ΕΠΙΤΡΟΠΗ:** 1.Ενεργοποίηση και απενεργοποίηση Υποδοχή 2.12V για εξωτερική μπαταρία 3.Θύρα κάρτας Micro SD 4.Θύρα USB 5.Βοηθητική ακουστική εισαγωγή 6.15V υποδοχή δύναμης 7.Μικροφώνου.

### ES ESPAÑOL

**PANEL TRASERO:** 1.Encender y apagar 2.Toma de 12V para batería externa 3.Puerto de tarjetas Micro SD 4.Puerto USB 5.Entrada de audio

auxiliar 6.Toma de corriente de 15V 7.Clavija para micrófono.

### ET EESTI

**TAGASI PANEEL:** 1.Lülitage sisse ja välja 2.12V pistikupesa välise aku jaoks 3.Micro SD kaardi port 4.USB 5.Täiendav helisisend 6.15V pistikupesa 7.Mikrofoni pesa.

### FI SUOMEN

**TAKAPANEELI:** 1.Päälle ja pois päältä 2.12V pistorasia ulkoiselle akulle 3.Micro SD-muistikorttiportti 4.USBporttiin 5.Lisäääänitulo 6.15V pistorasia 7.Mikrofoniliitin.

### FR FRANÇAISE

**PANNEAU ARRIÈRE:** 1.Allumer et éteindre 2.Prise 12V pour batterie externe 3.Port de carte micro SD 4.Port USB 5.Entrée audio auxiliaire 6.Prise de courant 15V 7.Prise micro.

### HR HRVATSKI

**STRAŽNJA PLOČA:** 1.Uključivanje i isključivanje 2.12 priključak za vanjsku bateriju 3.Port Ininin kartice 4.USB priključak 5.Ulaz za audio ulaz 6.15V Utičnica 7.Priključak za mikrofon.

### HU MAGYAR

**HÁTSÓ PANEEL:** 1.Be - és kikapcsolás 2.12V-os aljzat külső akkumulátorhoz 3.Micro SD kártya port 4.USB Port 5.Kiegészítő audio bemenet 6.15V-os hálózati aljzat 7.Mikrofon csatlakozó.

### IT ITALIANA

**PANNELLO POSTERIORE:** 1.Accendere e spegnere 2.12V presa

per batteria esterna 3.Porta scheda micro SD 4.Porta USB 5.Ingresso audio ausiliario 6.15V presa di alimentazione 7.Presa microfono.

### LT LIETUVIŲ

**GALINIS SKYDELIS:** 1.Ijungti ir išjungti 2.12V lizdas išorinei baterijai 3.Micro SD kortelės prievadas 4.USB prievadas 5.Pagalbinė garso įvestis 6.15V maitinimo lizdas 7.Mikrofono lizdas.

### LV LATVIEŠU

**AIZMUGURĒJAIS PANELIS:** 1.Ieslēgt un izslēgt 2.12V ligzda ārējam akumulatoram 3.Micro SD kartes ports 4.USB ports 5.Papildu audio ieeja 6.15V strāvas kontaktligzda 7.Mikrofona ligzda.

### MT MALTIJA

**IL-PANNEL TA'WARA:** 1.Ixgħel u titfi 2.Sokit 12V għal batterija esterna 3.Port tal-karta MIKRO SD 4.PORT USB 5.Input awdjo awżiljarju 6.15V sokit enerġija 7.Mikrofonu.

### NL NEDERLANDSE

**ACHTERPANEEL:** 1.In-/uitschakelen 2.12V-aansluiting voor externe batterij 3.Micro SD kaart poort 4.USB-poort 5.Auxiliary audio-ingang 6.15V stopcontact 7.Microfoonaansluiting.

### NO NORSK

**BAKPANEL:** 1.Slå på og av 2.12v kontakt for eksternt batteri 3.Micro SD - kortport 4.USB-Port 5.Ekstra lydningang 6.15v stikkontakt 7.Mikrofonkontakt.

**PL POLSKI**

**PANEL TYLNY:** 1.Włączenie i wyłączenie 2.Złącze 12V do zewnętrznej baterii 3.Port Karty Micro SD 4.Port USB 5.Wejście audio Aux 6.Gniazdo 15V 7.Gniazdo Mikrofonu.

**PT PORTUGUESA**

**PAINEL TRASEIRO:** 1.Ligar e desligar 2.Tomada de 12V para bateria externa 3.Porta de cartão Micro SD 4.Porta USB 5.Entrada de áudio auxiliar 6.Tomada de alimentação 15V 7.Ficha para microfones.

**RO ROMÂNĂ**

**PANOU DIN SPATE:** 1.Porniri și opriți 2.Priză de 12V pentru baterie externă 3.Port card Micro SD 4.Port USB 5.Intrare audio auxiliară 6.Priză de alimentare 15V 7.Mufă pentru microfon.

**RU РУССКИЙ**

**ЗАДНЯЯ ПАНЕЛЬ:** 1.Включение и выключение 2.12V разъем для внешней батареи 3.Порт Micro SD карты 4.USB порт 5.Аудио вход 6.Розетка 15 В 7.Разъем для микрофона.

**SK SLOVENČINA**

**ZADNÝ PANEĽ:** 1.Zapnúť a vypnúť 2.12V zásuvka pre externú batériu 3.Micro SD karta port 4.USB Port 5.Pomocný audio vstup 6.15V zásuvka 7.Konektor pre mikrofón.

**SL SLOVENSKI**

**ZADNJA PLOŠČA:** 1.Vklop in izklop 2.12V vtičnica za zunanjo baterijo 3.Vrata za mikro SD kartico 4.Vrata USB 5.Pomožni avdio vhod 6.15V vtičnica 7.Priključek za mikrofón.

**SR СРПСКИ**

**ЗАДЊА ПЛОЧА:** 1.Укључивање и искључивање 2.12В конектор за спољну батерију 3.Мицро СД Порт картице 4.УСБ порт 5.АУКС аудио улаз 6.15В Утичница 7.Прикључак за микрофон.

**SV SVENSKAN**

**BAKSIDA:** 1.Slå på och av 2.12V uttag för externt batteri 3.Micro SD-kort port 4.USB-Port 5.Extra ljudingång 6.15V eluttag 7.Mikrofoningång.

**TR TÜRK**

**ARKA PANEL:** 1.Aç ve kapat 2.Harici pil için 12V soket 3.Mikro SD kart bağlantı noktası 4.USB Bağlantı Noktası 5.Yardımcı ses girişi 6.15V güç soketi 7.Mikrofon jack.

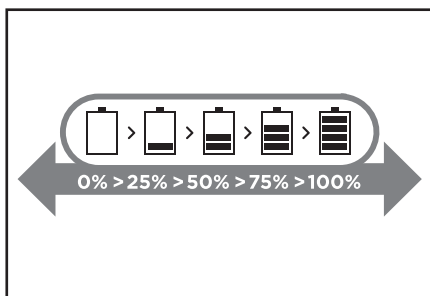
**CHARGE & BATTERY**

1 Battery status indicator (LED display detail)

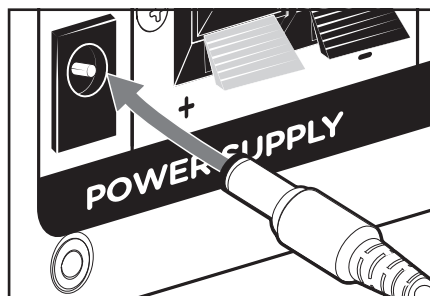

2

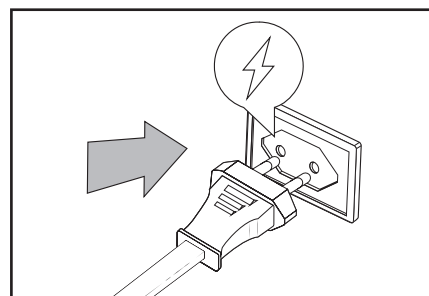

3

**BG БЪЛГАРСКИ****ЗАРЕЖДАНЕ И БАТЕРИЯ:**

1.Индикатор за батерията (светодиоден дисплей подробно).

**CS ČEŠTINA**

**NABÍJENÍ A BATERIE:** 1.Indikátor baterie (detail LED displeje).

**DA DÁNSKÝ**

**OPLADNING OG BATTERI:** 1.Batteri Indikator (LED display detaljer).

**DE DEUTSCHSPRACHIGE****AUFLADEN UND AKKU:**

1.Batterieanzeige (LED-Anzeige Detail).

**EL ΕΛΛΗΝΙΚΗ****ΦΟΡΤΙΣΗ ΚΑΙ ΜΠΑΤΑΡΙΑ:**

1.Δείκτης μπαταριών (λεπτομέρεια επίδειξης των οδηγήσεων).

**ES ESPAÑOL**

**CARGA Y BATERÍA:** 1.Indicador de batería (detalle de la pantalla LED).

**ET EESTI**

**LAADIMINE JA AKU:** 1.Aku indikaator (LED-ekraani detail).

**FI SUOMEN**

**LATAUS JA AKKU:** 1.Akun merkkivalo (LED-näyttö yksityiskohtaisesti).

**FR FRANÇAISE**

**CHARGE ET BATTERIE:** 1.Indicateur de batterie (détail de l'affichage LED).

**HR HRVATSKI**

**PUNJENJE I BATERIJA:** 1.Indikator baterije (detaljno LED zaslon).

**HU MAGYAR****TÖLTÉS ÉS AKKUMULÁTOR:**

1.Akkumulátor jelző (LED kijelző részlet).

**IT ITALIANA**

**RICARICA E BATTERIA:** 1.Indicatore della batteria (dettaglio del display a LED).

**LT LIETUVIŲ****ĮKROVIMAS IR BATERIJA:**

1.Akumuliatoriaus indikatorius (LED ekrano detalė).

**LV LATVIEŠU****UZLĀDE UN AKUMULATORS:**

1.Akumulatora indikators (LED displeja detaļa).

**MT MALTIJA**

**IĊĊARĠJAR U BATTERIJA:** 1.Indikatur tal-batterija (dettall tal-wiri LED).

**NL NEDERLANDSE**

**OPLADEN EN BATTERIJ:** 1.Batterij-indicator (LED-display detail).

**NO NORSK****LADING OG BATTERI:**

1.Batteriindikator (LED display detalj).

**PL POLSKI****ŁADOWANIE I BATERIA:**

1.Wskaźnik baterii (wyświetlacz LED szczegółowo).

**PT PORTUGUESA**

**CARGA E BATERIA:** 1.Indicador da bateria (detalhe do display LED).

**RO ROMÂNĂ**

**ÎNCĂRCARE ȘI BATERIE:** 1.Indicator baterie (detaliu afișaj LED).

**RU РУССКИЙ**

**ЗАРЯДКА И БАТАРЕЯ:** 1.Индикатор батареи (светодиодный дисплей подробно).

**SK SLOVENČINA**

**NABÍJANIE A BATÉRIA:** 1.Indikátor batérie (detail LED displeja).

**SL SLOVENSKI**

**POLNJENJE IN BATERIJA:** 1.Indikator baterije (podrobnosti LED zaslona).

**SR СРПСКИ**

**ПУЊЕЊЕ И БАТЕРИЈА:** 1.Индикатор батерије (ЛЕД дисплеј детаљно).

**SV SVENSKAN**

**LADDNING OCH BATTERI:** 1.Batteriindikator (LED-display detalj).

**TR TÜRK**

**ŞARJ VE PİL:** 1.Pil göstergesi (LED ekran detayı).

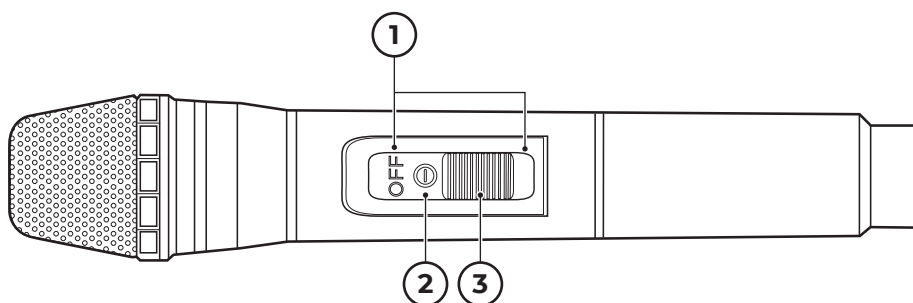
**WIRELESS MICROPHONE**

① MICROPHONE ON/OFF SWITCH

② STATUS LED INDICATOR

③ MUTE POSITION

**BG БЪЛГАРСКИ****БЕЗЖИЧЕН МИКРОФОН:**

1.Включване и изключване  
2.Светодиоден индикатор за състояние  
3.Позиция за заглушаване.

**CS ČEŠTINA**

**BEZDRÁTOVÝ MIKROFON:** 1.Vypínač  
2.Indikátor stavu LED  
3.Pozice ticha.

**DA DÁNSKÝ**

**TRÅDLØS MIKROFON:** 1.Tænd / slukknop  
2.LED status indikator  
3.Stilling af stilhed.

**DE DEUTSCHSPRACHIGE**

**DRAHTLOSES MIKROFON:** 1.Ein-Aus-Schalter  
2.LED-Statusanzeige  
3.Position des Schweigens.

**EL ΕΛΛΗΝΙΚΗ**

**ΑΣΥΡΜΑΤΟ ΜΙΚΡΟΦΩΝΟ:** 1.Διακόπτης On-off  
2.Ενδειξη κατάστασης LED  
3.Θέση σιωπής.

**ES ESPAÑOL**

**MICRÓFONO INALÁMBRICO:** 1.Interruptor de encendido y apagado  
2.Indicador LED de estado  
3.Posición de silencio.

**ET EESTI**

**JUHTEMEVABA MIKROFON:** 1.Sisse-välja lülititi  
2.LED oleku indikaator  
3.Vaikuse positsioon.

**FI SUOMEN**

**LANGATON MIKROFONI:** 1.On-off-kytkin  
2.LED-tilan ilmaisin  
3.Hiljaisuus.

**FR FRANÇAISE**

**MICROPHONE SANS FIL:** 1.Interrupteur marche-arrêt

2.Indicateur d'état LED  
3.Position de silence.

**HR HRVATSKI**

**BEŽIČNI MIKROFON:** 1.Uključivanje i isključivanje  
2.LED indikator statusa  
3.Položaj isključivanja zvuka.

**HU MAGYAR**

**VEZETÉK NÉLKÜLI MIKROFON:** 1.BE-KI kapcsoló  
2.LED állapotjelző  
3.A csend helyzetete.

**IT ITALIANA**

**MICROFONO SENZA FILI:** 1.Interruttore on-off  
2.Indicatore di stato a LED  
3.Posizione di silenzio.

**LT LIETUVIŲ**

**BELAIDIS MIKROFONAS:** 1.Įjungimo ir išjungimo jungiklis  
2.LED būsenos indikatorius  
3.Tylos pozicija.

**LV LATVIEŠU**

**BEZVADU MIKROFONS:** 1.Ieslēgšanas-izslēgšanas slēdzis  
2.LED statusa indikators  
3.Klusuma stāvoklis.

**MT MALTIJA**

**MIKROFONU BLA FILI:** 1.Swiċċ on-off  
2.Indikatur ta' l-istatus LED  
3.Pożizzjoni ta'silenzju.

**NL NEDERLANDSE**

**DRAADLOZE MICROFOON:** 1.Aan/uit schakelaar  
2.LED-statusindicator  
3.Stomme stand.

**NO NORSK**

**TRÅDLØS MIKROFON:** 1.På-av-bryter  
2.LED-statusindikator  
3.Stillhetens posisjon.

**PL POLSKI**

**MIKROFON BEZPRZEWODOWY:**

1.Włączanie i wyłączenie  
2.Wskaźnik stanu LED  
3.Pozycja wyciszenia.

**PT PORTUGUESA**

**MICROFONE SEM FIO:** 1.Interruptor de ligar e desligar  
2.Indicador LED de status  
3.Posição de silêncio.

**RO ROMÂNĂ**

**MICROFON WIRELESS:** 1.Comutator pornit-oprit  
2.Indicator de stare LED  
3.Poziția tăcerii.

**RU РУССКИЙ**

**БЕСПРОВОДНОЙ МИКРОФОН:** 1.Включение и выключение  
2.Светодиодный индикатор состояния  
3.Положение отключения звука.

**SK SLOVENČINA**

**BEZDRŔOVÝ MIKROFÓN:** 1.Vypínač  
2.LED indikátor stavu  
3.Pozícia ticha.

**SL SLOVENSKI**

**BREŽIČNI MIKROFON:** 1.Stikalo za vklop / izklop  
2.LED indikator stanja  
3.Položaj tišine.

**SR СРПСКИ**

**БЕЖИЧНИ МИКРОФОН:** 1.Укључивање и искључивање  
2.ЛЕД индикатор статуса  
3.Положај искључивања звука.

**SV SVENSKAN**

**TRÅDLØS MIKROFON:** 1.Strömbrytare  
2.LED statusindikator  
3.Tystnadens ställning.

**TR TÜRK**

**KABLOSUZ MIKROFON:** 1.Açma-kapama düğmesi  
2.LED durum göstergesi  
3.Sessizlik pozisyonu.

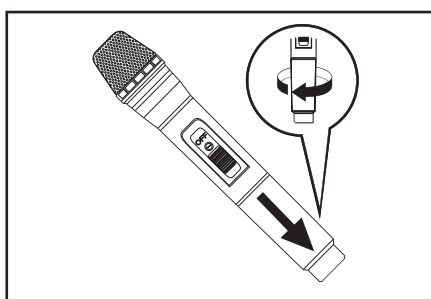

①

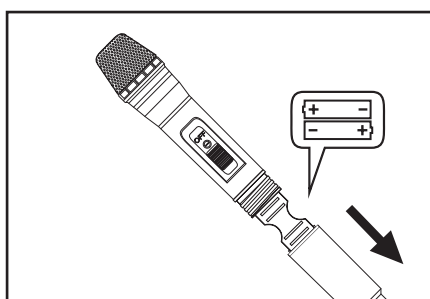

②

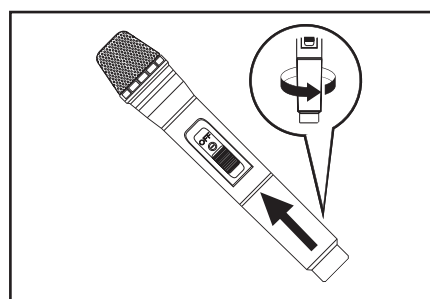

③



## WIRED MICROPHONE

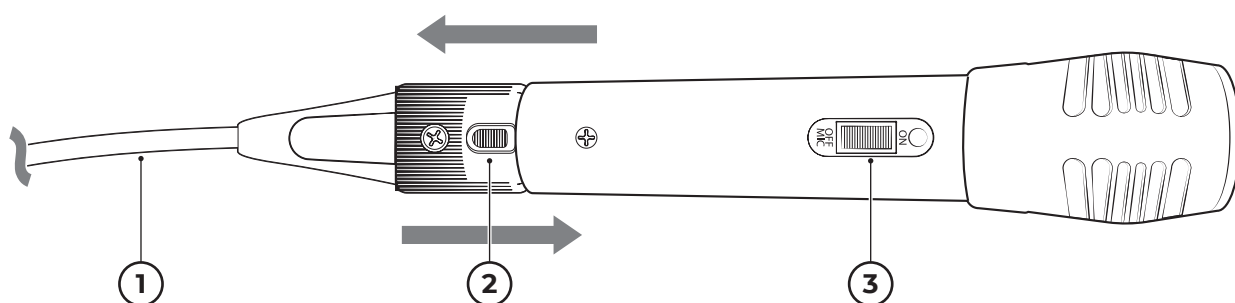

① AUDIO CABLE

② AUDIO CABLE RELEASE BUTTON

③ MICROPHONE ON/OFF SWITCH

### BG БЪЛГАРСКИ

**КАБЕЛЕН МИКРОФОН:** 1.Аудио кабел 2.Бутон за освобождаване на кабела 3.Включване и изключване.

### CS ČEŠTINA

**KABELOVÝ MIKROFON:** 1.Audio kabel 2.Tlačítko pro uvolnění kabelu 3.Spínač zapnutí a vypnutí.

### DA DÁNSKÝ

**KABLET MIKROFON:** 1.Lydkabel 2.Kabeludløserknapp 3.Tænd og slukknapp.

### DE DEUTSCHSPRACHIGE

**KABELGEBUNDENES MIKROFON:** 1.Audiokabel 2.Kabelauslösetaste 3.Ein- und Ausschalter.

### EL ΕΛΛΗΝΙΚΗ

**ΕΝΣΥΡΜΑΤΟ ΜΙΚΡΟΦΩΝΟ:** 1.Καλώδιο ήχου 2.Κουμπί απελευθέρωσης καλωδίου 3.Διακόπτης ενεργοποίησης και απενεργοποίησης.

### ES ESPAÑOL

**MICRÓFONO ALÁMBRICO:** 1.Cable de audio 2.Botón de desbloqueo del cable 3.Interruptor de encendido y apagado.

### ET EESTI

**JUHTEMEGA MIKROFON:** 1.Audio kaabel 2.Kaabli vabastamise nupp 3.Sisse ja välja lüüti.

### FI SUOMEN

**LANGALLINEN MIKROFONI:**

1.Äänikaapeli 2.Kaapelin vapautuspainike 3.Päälle ja pois päältä.

### FR FRANÇAISE

**Microphone filaire:** 1.Câble audio 2.Bouton de déverrouillage du câble 3.Interrupteur marche / arrêt.

### HR HRVATSKI

**ŽIČANI MIKROFON:** 1.Audio kabel 2.Gumb za otpuštanje kabla 3.Prekidač za uključivanje i isključivanje.

### HU MAGYAR

**VEZETÉKES MIKROFON:** 1.Audio kábel 2.Kábelkioldó gomb 3.Be-és kikapcsoló.

### IT ITALIANA

**MICROFONO CON CAVO:** 1.Cavo audio 2.Pulsante di rilascio del cavo 3.Interruttore on e off.

### LT LIETUVIŲ

**Laidinis mikrofona:** 1.Garso kabelis 2.Kabelio atleidimo mygtukas 3.Ijungimo ir išjungimo jungiklis.

### LV LATVIEŠU

**VADU MIKROFONS:** 1.Audio kabelis 2.Kabeļa atbrīvošanas poga 3.Ieslēgšanas un izslēgšanas slēdzis.

### MT MALTIJA

**MIKROFONU BIL-FILI:** 1.Kejbil awdjo 2.Kejbil rilaxx buttuna 3.Mixghul u mitfi iswiċċ.

### NL NEDERLANDSE

**BEDRADE MICROFOON:**

1.Audio kabel 2.Knop voor kabelontgrendeling 3.Aan/uitschakelaar.

### NO NORSK

**TRÅDLØS MIKROFON:** 1.Lydkabel 2.Utløserknapp for kabel 3.På og av bryter.

### PL POLSKI

**PRZEWODOWY MIKROFON:** 1.Kabel Audio 2.Przycisk zwalniający kabel 3.Włącznik i wyłącznik.

### PT PORTUGUESA

**MICROFONE COM FIO:** 1.Cabo De Áudio 2.Botão de desbloqueio do cabo 3.Interruptor ligado e desligado.

### RO ROMÂNĂ

**MICROFON CU FIR:** 1.Cablu Audio 2.Buton de eliberare a cablului 3.Comutator pornit și oprit.

### RU РУССКИЙ

**ПРОВОДНОЙ МИКРОФОН:** 1.Аудиокабель 2.Кнопка разблокировки кабеля 3.Переключатель включения и выключения.

### SK SLOVENČINA

**KÁBLOVÝ MIKROFÓN:** 1.Audio kábel 2.Tlačidlo na uvoľnenie kábla 3.Vypínač zapnutia a vypnutia.

### SL SLOVENSKI

**ŽIČNI MIKROFON:** 1.Avdio kabel 2.Gumb za sprostitev kabla 3.Stikalo za vklop in izklop.



**SR СРПСКИ**

**ЖИЧАНИ МИКРОФОН:** 1.Аудио кабл 2.Дугме за откључавање кабла 3.Прекидач за укључивање и искључивање.

**SV SVENSKAN**

**TRÅDBUNDEN MIKROFON:** 1.Ljudkabel 2.Kabelutlösningsknapp 3.På och av-brytare.

**TR TÜRK**

**KABLOLU MIKROFON:** 1.Ses kablosu 2.Kablo açma düğmesi 3.İçe kapatın.



①

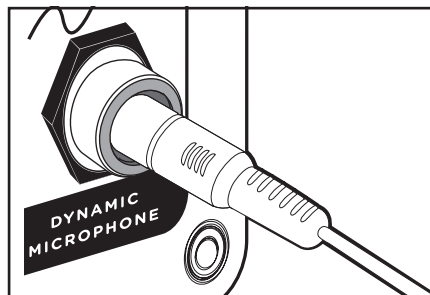

②

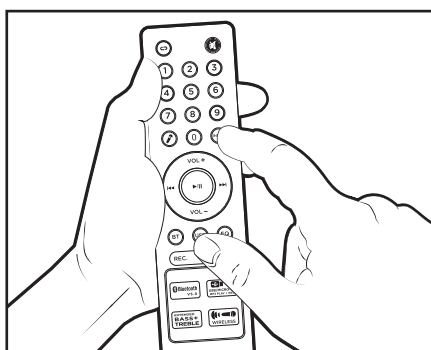
**BLUETOOTH MODE**

①

Select the Bluetooth mode. Using the remote controller, or the input button on the top panel.

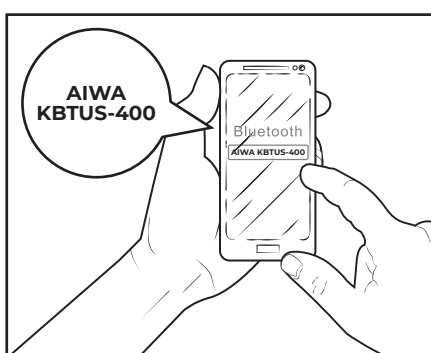
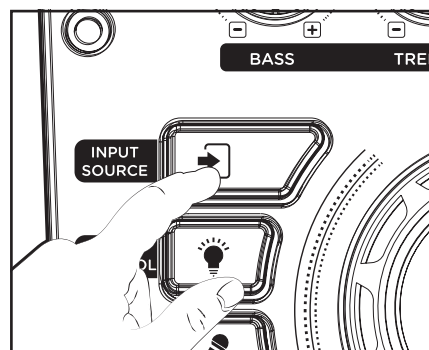
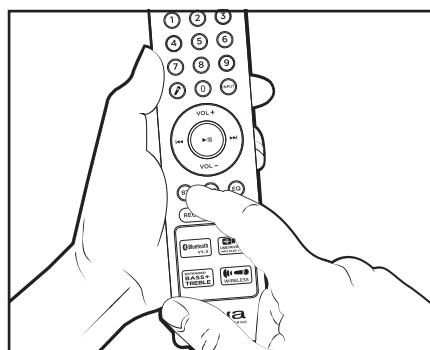

②

Search for the pairing name. search for aiwa KBTUS-400 within the Bluetooth devices list.

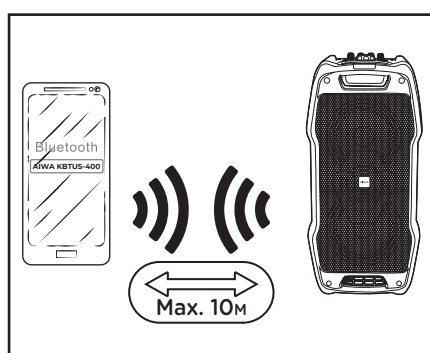

③

Stay close... The effective range of bluetooth devices is 10 meters.

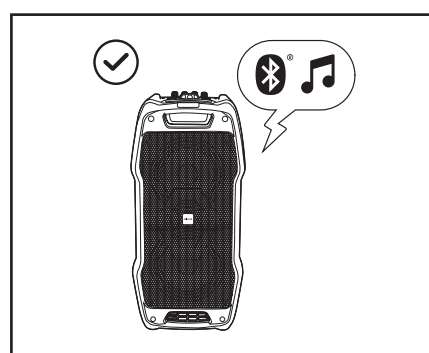

④

Enjoy the music! The speaker will notify you when both devices have been successfully connected.

**BG БЪЛГАРСКИ**

**BLUETOOTH РЕЖИМ:** 1.Изберете Блутут режим. С помощта на дистанционното управление или бутона за въвеждане в горния панел 2.Търсете съответстващото име. Потърсете името AIWA KBTUS-400 в списъка с Bluetooth устройства 3.Стой наблизо. Ефективният обхват на Bluetooth устройствата е 10 метра 4.Приятно

слушане! Микросистемата ще ви уведоми, когато и двете устройства са били успешно свързани.

**CS ČEŠTINA**

**REŽIM BLUETOOTH:** 1.Vyberte režim Bluetooth. Pomocí dálkového ovladače nebo vstupního tlačítka na horním panelu 2.Vyhľadajte zodpovedajúce meno. Vyhľadajte názov AIWA KBTUS-400 v zozname

zariadení Bluetooth 3.Ostaň nablízku. Efektívny dosah zariadení Bluetooth je 10 metrov 4.Užijte si hudbu! Reproduktor vás upozorní, keď byla obě zařízení úspěšně připojena.

**DA DÁNSKÝ**

**BLUETOOTH-TILSTAND:** 1.Vælg Bluetooth-tilstand. Brug af fjernbetjeningen eller indgangsknappen på toppanelet

**2.**Søg efter det matchende navn. Søg efter AIWA KBTUS-400-navnet på listen over Bluetooth-enheder  
**3.**Bliv tæt på. Det effektive udvalg af Bluetooth-enheder er 10 meter  
**4.**Nyd musikken! Højtaleren giver dig besked, når begge enheder er tilsluttet.

#### DE DEUTSCHSPRACHIGE

**BLUETOOTH-MODUS:** **1.**Wählen Sie den Bluetooth-Modus. Verwenden der Fernbedienung oder der Eingabetaste auf der Oberseite **2.**Schlagen Sie den Namen des Spiels nach. Suchen Sie in der Liste der Bluetooth-Geräte nach dem Namen AIWA KBTUS-400 **3.**Bleiben Sie in der Nähe. Die effektive Reichweite von Bluetooth-Geräten beträgt 10 Meter **4.**Genießen Sie die Musik! Der Lautsprecher benachrichtigt Sie, wenn beide Geräte erfolgreich verbunden wurden.

#### EL ΕΛΛΗΝΙΚΗ

**ΛΕΙΤΟΥΡΓΙΑ BLUETOOTH:**  
**1.**Επιλέξτε τη λειτουργία Bluetooth. Χρησιμοποιώντας το τηλεχειριστήριο ή το κουμπί εισόδου στον επάνω πίνακα **2.**Αναζητήστε το αντίστοιχο όνομα. Αναζητήστε το όνομα AIWA KBTUS-400 στη λίστα συσκευών Bluetooth **3.**Μείνε κοντά. Το πραγματικό εύρος των συσκευών Bluetooth είναι 10 μέτρα **4.**Απολαύστε τη μουσική! Το ηχείο θα σας ειδοποιήσει όταν και οι δύο συσκευές έχουν συνδεθεί με επιτυχία.

#### ES ESPAÑOL

**MODO BLUETOOTH:** **1.**Selecciona el modo Bluetooth. Uso del mando a distancia o del botón de entrada del panel superior **2.**Busque el nombre de emparejamiento. Busque el nombre AIWA KBTUS-400 dentro de la lista de dispositivos Bluetooth **3.**Mantengase cerca... El alcance efectivo de los dispositivos Bluetooth es de 10 metros **4.**Disfruta de la música! El altavoz le notificará cuando ambos dispositivos se hayan conectado correctamente.

#### ET EESTI

**BLUETOOTH REŽIIM:** **1.**Valige Bluetooth-režiim. Kaugjuhtimispuldi või ülemise paneeli sisestusnupu kasutamise **2.**Otsige matšimine nimi. Otsige nime AIWA KBTUS-400 Bluetooth-seadmete loendist **3.**Püsi lähedal... Bluetooth-seadmete efektiivne vahemik on 10 meetrit **4.**Nautige muusikat! Kõlar teavitab teid, kui mõlemad seadmed on edukalt ühendatud.

#### FI SUOMEN

**BLUETOOTH-TILA:** **1.**Valitse Bluetooth-tila. Käyttämällä kaukosäädintä tai syöttöpainiketta yläpaneelissa **2.**Etsi vastaava nimi. Etsi AIWA KBTUS-400-nimi Bluetooth-laitteiden luettelosta **3.**Pysy lähellä. Todellinen Bluetooth-laitteiden kantama on 10 metriä

**4.**Nauti musiikista! Kaiutin ilmoittaa, kun molemmat laitteet on kytketty onnistuneesti.

#### FR FRANÇAISE

**MODE BLUETOOTH:** **1.**Sélectionnez le mode Bluetooth. Utilisation de la télécommande ou du bouton d'entrée sur le panneau supérieur **2.**Cherchez le nom de la correspondance. Recherchez le nom AIWA KBTUS-400 dans la liste des appareils Bluetooth **3.**Restez à proximité. La portée effective des appareils Bluetooth est de 10 mètres **4.**Profitez de la musique! L'enceinte vous avertira lorsque les deux appareils auront été connectés avec succès.

#### HR HRVATSKI

**BLUETOOTH NAČIN RADA:**  
**1.**Odaberite način rada na pola puta. Pomoću daljinskog upravljača ili gumba za unos na gornjoj ploči **2.**Potražite odgovarajuće ime. Na popisu Bluetooth uređaja potražite naziv AIWA KBTUS-400 **3.**Ostani blizu. Efektivni domet Bluetooth uređaja je 10 metara **4.**Uživajte u glazbi! Zvučnik će vas obavijestiti o uspješnom povezivanju oba uređaja.

#### HU MAGYAR

**BLUETOOTH MÓD:** **1.**Válassza ki a Bluetooth módot. A távirányító vagy a felső panelen található bevitteli gomb használatá **2.**Keresse meg a megfelelő nevet. Keresse meg az AIWA KBTUS-400 nevet a Bluetooth eszközök listájában **3.**Maradj közel. A Bluetooth-eszközök tényleges távolsága 10 méter **4.**Élvezze a zenét! A hangszóró értesíti Önt, ha mindkét eszköz sikeresen csatlakozik.

#### IT ITALIANA

**MODALITÀ BLUETOOTH:**  
**1.**Selezionare la modalità Bluetooth. Utilizzando il telecomando, o il pulsante di ingresso sul pannello superiore **2.**Cerca il nome della partita. Cerca il nome AIWA KBTUS-400 nell'elenco dei dispositivi Bluetooth **3.**Stammi vicino. La portata effettiva dei dispositivi Bluetooth è di 10 metri **4.**Goditi la musica! L'altoparlante ti avviserà quando entrambi i dispositivi sono stati collegati correttamente.

#### LT LIETUVIŲ

**BLUETOOTH REŽIMAS:** **1.**Pasirinkite Bluetooth režimą. Naudojant nuotolinio valdymo pultą arba įvesties mygtuką viršutiniame skydelyje **2.**Ieškokite piršlybos vardo. Ieškokite pavadinimo AIWA KBTUS-400 Bluetooth įrenginių sąrašė **3.**Būk šalia... Efektyvus Bluetooth įrenginių diapazonas yra 10 metrų **4.**Mėgaukitės muzika! Garsiakalbis praneš jums, kai abu įrenginiai bus sėkmingai prijungti.

#### LV LATVIEŠU

**BLUETOOTH REŽĪMS:** **1.**Izvēlieties

Bluetooth režīmu. Izmantojot tālvadības pulti vai ievades pogu augšējā panelī **2.**Meklēt matchmaking nosaukumu. Meklējiet nosaukumu AIWA KBTUS-400 Bluetooth ierīču sarakstā **3.**Palieciet tuvu... Efektīvais Bluetooth ierīču klāsts ir 10 metri **4.**Izbaudiet mūziku! Skaļrunis Jums paziņos, kad abas ierīces ir veiksmīgi savienotas.

#### MT MALTĪJA

**MOD BLUETOOTH:** **1.**Aghżel il-Mod Bluetooth. Bl-użu kontrollur remoti, jew il-buttna input fuq il-panel ta'fuq **2.**Fittex l-isem tlaqqiġh. Fittex għall-ISEM AIWA KBTUS-400 fil-lista ta'taġhmīr Bluetooth **3.**Ibqa'qrib... Il - firxa effettiva ta'apparat Bluetooth hija ta'10 metri **4.**Igawdu l-mużika! L-ispeaker ser jinnotifikaw inti meta ż-żewġ meżzi jkun għew konnessi b' success.

#### NL NEDERLANDSE

**BLUETOOTH-MODUS:** **1.**Selecteer de Bluetooth-modus. Gebruik de afstandsbediening, of de invoertoets op het bovenpaneel **2.**Zoek naar de overeenkomende naam. Zoek naar de AIWA KBTUS-400-naam in de lijst met Bluetooth-apparaten **3.**Blijf dichtbij. Het effectieve bereik van Bluetooth-apparaten is 10 meter **4.**Geniet van de muziek! De luidspreker meldt u wanneer beide apparaten met succes zijn verbonden.

#### NO NORSK

**BLUETOOTH-MODUS:** **1.**Velg Bluetooth-modus. Bruke fjernkontrollen eller inngangsknappen på topppanelet **2.**Søk etter matchmaking navn. Søk etter navnet AIWA KBTUS-400 i listen Over Bluetooth-enheter **3.**Hold deg nær... Det effektive utvalget Av Bluetooth-enheter er 10 meter **4.**Nyt musikken! Høytaleren vil varsle deg når begge enhetene er koblet til.

#### PL POLSKI

**TRYB BLUETOOTH:** **1.**Wybierz Tryb Bluetooth. Za pomocą pilota zdalnego sterowania lub przycisku wprowadzania na górnym panelu **2.**Spójrz na nazwę meczu. Wyszukaj nazwę AIWA KBTUS-400 na liście urządzeń Bluetooth **3.**Trzymajcie się blisko. Efektywny zasięg urządzeń Bluetooth wynosi 10 metrów. **4.**Ciesz się muzyką! Głośnik powiadomi Cię o pomyślnym połączeniu obu urządzeń.

#### PT PORTUGUESA

**MODO BLUETOOTH:** **1.**Selecione o modo Bluetooth. Usando o controle remoto ou o botão de entrada no painel superior **2.**Procure o nome do jogo. Pesquisar o nome AIWA KBTUS-400 dentro da lista de dispositivos Bluetooth **3.**Fique por perto. O alcance efectivo dos dispositivos Bluetooth é de

10 metros **4.** Aproveite a música! O alto-falante irá notificá-lo quando ambos os dispositivos foram conectados com sucesso.

#### RO ROMÂNĂ

**MODUL BLUETOOTH: 1.** Selectați modul Bluetooth. Utilizarea telecomenzii sau a butonului de intrare de pe panoul superior **2.** Căutați numele potrivit. Căutați numele AIWA KBTUS-400 în lista dispozitivelor Bluetooth **3.** Stai pe aproape. Gama efectivă de dispozitive Bluetooth este de 10 metri **4.** Bucurați-vă de muzică! Difuzorul vă va anunța când ambele dispozitive au fost conectate cu succes.

#### RU РУССКИЙ

**РЕЖИМ BLUETOOTH: 1.** Выберите режим Bluetooth. С помощью пульта дистанционного управления или кнопки ввода на верхней панели **2.** Найдите имя сопряжения. Найдите имя AIWA KBTUS-400 в списке устройств Bluetooth **3.** Будьте ближе... Эффективная дальность действия Bluetooth-устройств составляет 10 метров **4.** Наслаждайтесь музыкой! Динамик уведомит вас об успешном подключении обоих устройств.

#### SK SLOVENČINA

**REŽIM BLUETOOTH: 1.** Vyberte režim Bluetooth. Pomocou diaľkového ovládača alebo tlačidla vstupu na hornom paneli **2.** Vyhľadajte odpoviadajúce meno. Vyhľadajte názov AIWA KBTUS-400 v zoznamu zariadení Bluetooth **3.** Zústaň nablízku. Efektívny dosah zariadení Bluetooth je 10 metrov **4.** Užite si hudbu! Reproduktor vás upozorní, keď budú obe zariadenia úspešne pripojené.

#### SL SLOVENSKI

**NAČIN BLUETOOTH: 1.** Izberite način Bluetooth. Uporaba daljinskega upravljalnika ali gumba za vnos na zgornji plošči **2.** Iskanje za ime matchmaking. Poiščite ime AIWA KBTUS-400 na seznamu naprav Bluetooth **3.** Ostani blizu... Učinkovit doseg naprav Bluetooth je 10 metrov **4.** Uživate v glasbi! Zvočnik vas bo obvestil, ko bosta obe napravi uspešno povezani.

#### SR СРПСКИ

**BLUETOOTH REŽIM: 1.** Izaberite Bluetooth režim. Pomoću daljinskog upravljača ili dugmeta za unos na gornjoj ploči **2.** Potražite odgovarajuće ime.

Potražite ime AIWA KBTUS-400 na listi Bluetooth uređaja **3.** Ostani blizu. Efektivni doomet Bluetooth uređaja je 10 metara **4.** Uživajte u muzici! Zvučnik će vas obavestiti o uspešnom povezivanju oba uređaja.

#### SV SVENSKAN

**BLUETOOTH-LÄGE: 1.** Välj Bluetooth-läge. Använda fjärrkontrollen eller ingångsknappen på den övre panelen **2.** Sök efter det matchande namnet. Sök efter AIWA KBTUS-400-namnet i listan över Bluetooth-enheter **3.** Håll dig nära. Det effektiva utbudet av Bluetooth-enheter är 10 meter **4.** Njut av musiken! Högtalaren meddelar dig när båda enheterna har anslutits.

#### TR TÜRK

**BLUETOOTH MODU: 1.** Bluetooth modunu seçin. Uzaktan kumandayı veya üst paneldeki giriş düğmesini kullanma **2.** Eşleştirme adını arayın. Bluetooth cihazları listesinde AIWA KBTUS-400 adını arayın **3.** Yakın durun... Bluetooth cihazlarının etkili menzili 10 metredir **4.** Müziğin keyfini çıkarın! Her iki cihaz da başarıyla bağlandığında hoparlör sizi bilgilendirir.



## RECORDING FUNCTION

#### EN ENGLISH

It is possible to record from **LINE-IN (AUX)** source and convert to MP3 format. All recordings (MP3 files) will be automatically stored in a sub-folder named **"RECORD"** which is created in the root folder of the USB (or Micro-SD card). To playback these MP3 recordings, LONG-PRESS the **"PLAY REC"** Button or move the MP3 recording files directly to the root folder using your computer, for the **AIWA KBTUS-400** to be able recognize the USB and MP3 files, and to play them normally. Please note that the recording function does not work for Bluetooth and FM modes, due to their inherent RF transmission interference.

#### BG БЪЛГАРСКИ

**ФУНКЦИЯ ЗА ЗАПИС:** Възможно е да записвате от **LINE-IN (AUX)** източник и да конвертирате в MP3 формат. Всички записи (MP3 файлове) ще се съхраняват автоматично в подпапка с име **"RECORD"**, която е създадена в основната папка на USB (или Micro-SD картата). За да възпроизведете тези MP3 записи, дълго натиснете бутона **"PLAY REC"** или преместете MP3 файловете за запис директно в основната папка с помощта на

ваша компютър, за да може **AIWA KBTUS-400** да разпознае USB и MP3 файловете и да ги възпроизведе нормално. Моля, обърнете внимание, че функцията за запис не работи за Bluetooth и FM режими, поради присъщите им RF смущения в предаването.

#### CS ČEŠTINA

**NAHRÁVÁNÍ:** Může být snímáno z **LINE-IN (AUX)** zdroje a přetvářeno do MP3 formátu. Všechny snímky (MP3 soubory) budou automaticky uloženy do podadresáře s názvem **"RECORD"**, který je vytvořen v košičce USB (nebo Micro-SD karty). Pro přehrávání těchto MP3 nahrávek, DLOUHĚ TISNĚTE tlačítko **"PLAY REC"** nebo přemístěte MP3 soubory přímo do košičky pomocí počítače, aby **AIWA KBTUS-400** mohl rozpoznat USB a MP3 soubory a mohl je přehrávat normálně. Prosím, uveďte si, že funkce nahrávání nepracuje v režimu Bluetooth a FM, protože tyto režimy mají inherentní rušení RF přenosu.

#### DA DÁNSKÝ

**OPTAGELSE FUNKTION:** Det er muligt at optage fra **LINE-**

**IN-**funktionen og konvertere til MP3-format. Alle optagelser (MP3-filer) gemmes automatisk i en undermappe kaldet **"RECORD"**, der oprettes i rodmappen på USB (eller Micro-SD-kort). For at afspille disse MP3-optagelser skal du trykke på knappen **"PLAY REC"** og holde den nede eller flytte MP3-optagefilerne direkte til rodmappen ved hjælp af din computer, så **AIWA KBTUS-400** kan genkende USB- og MP3-filerne og afspille dem normalt. Bemærk, at optagefunktionen ikke fungerer for Bluetooth- og FM-tilstande på grund af dens iboende RF-transmissionsforstyrrelser.

#### DE DEUTSCHSPRACHIGE

**AUFNAHMEFUNKTION:** Es ist möglich, von der **LINE-IN (AUX)**-Quelle aufzunehmen und in das MP3-Format zu konvertieren. Alle Aufnahmen (MP3-Dateien) werden automatisch in einem Unterordner namens **"RECORD"** gespeichert, der im Stammordner der USB- (oder Micro-SD-Karte) angelegt wird. Um diese MP3-Aufnahmen abzuspielen, drücken Sie die Taste **"PLAY REC"** lang-drücken oder verschieben Sie die MP3-Aufnahmedateien mit Ihrem Computer direkt in den Stammordner, damit das **AIWA KBTUS-400**

die USB- und MP3-Dateien erkennen und normal abspielen kann. Bitte beachten Sie, dass die Aufnahmefunktion für Bluetooth- und FM-Modi aufgrund ihrer inhärenten HF-Übertragungsstörungen nicht funktioniert.

#### EL ΕΛΛΗΝΙΚΗ

##### ΛΕΙΤΟΥΡΓΙΑ ΚΑΤΑΓΡΑΦΗΣ:

Είναι δυνατή η εγγραφή απο τη λειτουργία λειτουργίας **LINE-IN (AUX)** και η μετατροπή σε μορφή MP3. Όλες οι εγγραφές (αρχεία MP3) θα αποθηκευτούν αυτόματα σε έναν υποφάκελο που ονομάζεται **“RECORD”** που δημιουργείται στον ριζικό φάκελο του USB (ή της κάρτας Micro-SD). Για να αναπαράγετε αυτές τις εγγραφές MP3, πατήστε παρατεταμένα το κουμπί **“PLAY REC”** ή μετακινήστε τα αρχεία εγγραφής MP3 απευθείας στον ριζικό φάκελο χρησιμοποιώντας τον υπολογιστή σας, έτσι ώστε το **AIWA KBTUS-400** να μπορεί να αναγνωρίσει τα αρχεία USB και MP3 και να τα αναπαράγει κανονικά. Λάβετε υπόψη ότι η λειτουργία εγγραφής δεν λειτουργεί για λειτουργίες Bluetooth και FM, λόγω των εγγενών παρεμβολών μετάδοσης RF.

#### ES ESPAÑOL

**FUNCIÓN DE GRABACIÓN:** Es posible grabar desde el modo de función **LINE-IN (AUX)** y convertir al formato MP3. Todas las grabaciones (archivos MP3) se almacenarán automáticamente en una subcarpeta llamada **“RECORD”** que se crea en la carpeta raíz del USB (o tarjeta Micro-SD). Para reproducir estas grabaciones MP3, mantenga pulsado el botón **“PLAY REC”** o mueva los archivos de grabación MP3 directamente a la carpeta raíz utilizando su ordenador, para que **AIWA KBTUS-400** pueda reconocer los archivos USB y MP3 y reproducirlos normalmente. Tenga en cuenta que la función de grabación no funciona para los modos Bluetooth y FM, debido a su inherente interferencia de transmisión de RF.

#### ET EESTI

##### SALVESTAMISE FUNKTSIOON:

On võimalik salvestada **LINE-IN (AUX)** funktsiooni režiimis ja teisendada MP3-vormingusse. Kõik salvestised (MP3-failid) salvestatakse automaatselt alamkausta nimega **“RECORD”**, mis on loodud USB (või Micro-SD-kaardi) juurkausta. Nende MP3-salvestuste esitamiseks vajutage ja hoidke all nuppu **“PLAY REC”** või teisaldage MP3-salvestusfailid arvuti abil otse juurkausta, et **AIWA KBTUS-400** saaks USB- ja MP3-failid ära tunda ning neid normaalselt esitada. Pange tähele, et salvestusfunktsioon ei tööta Bluetooth-ja FM-režiimide puhul,

kuna see on omane raadiosagedusliku edastamise häiretele.

#### FI SUOMEN

**TALLENNUSTOIMINTO:** On mahdollista tallentaa **LINE-IN (AUX)** -lähteestä ja muuntaa MP3-muotoon. Kaikki tallenteet (MP3-tiedostot) tallennetaan automaattisesti alikansioon **“RECORD”**, joka luodaan USB: n (tai Micro-SD-kortin) juurikansioon. Jos haluat toistaa näitä MP3-tallenteita, PITÄÄ PITÄÄ **“PLAY REC”** -painiketta tai siirrä MP3-tallennustiedostot suoraan juurikansioon tietokoneellasi, jotta **AIWA KBTUS-400** tunnistaa USB- ja MP3-tiedostot ja toistaa ne yleensä. Huomaa, että tallennustoiminto ei toimi Bluetooth- ja FM-tiloissa niiden luontaisten RF-lähetyshäiriöiden takia.

#### FR FRANÇAISE

**FONCTION D'ENREGISTREMENT:** Il est possible d'enregistrer à partir du mode de fonction **LINE-IN (AUX)** et de convertir au format MP3. Tous les enregistrements (fichiers MP3) seront automatiquement stockés dans un sous-dossier appelé **“RECORD”** qui est créé dans le dossier racine de la clé USB (ou de la carte Micro-SD). Pour lire ces enregistrements MP3, maintenez la touche **“PLAY REC”** enfoncée ou déplacez les fichiers d'enregistrement MP3 directement dans le dossier racine à l'aide de votre ordinateur, afin que l'**AIWA KBTUS-400** puisse reconnaître les fichiers USB et MP3 et les lire normalement. Veuillez noter que la fonction d'enregistrement ne fonctionne pas pour les modes Bluetooth et FM en raison des interférences inhérentes à la transmission RF.

#### HR HRVATSKI

**FUNKCIJA SNIMANJA:** Moguće je snimati iz **LINE-IN (AUX)** izvora i pretvoriti u MP3 format. Sve snimke (MP3 datoteke) automatski će se pohraniti u podmapu pod nazivom **“RECORD”** koja je stvorena u osnovnoj mapi USB-a (ili Micro-SD kartice). Da biste reproducirali ove MP3 snimke, DUGOTISNITE tipku **“PLAY REC”** ili premjestite MP3 datoteke za snimanje izravno u korijensku mapu pomoću računala, kako bi **AIWA KBTUS-400** mogao prepoznati USB i MP3 datoteke i reproducirati ih normalno, redovno. Imajte na umu da funkcija snimanja ne radi za Bluetooth i FM načine zbog njihovih svojstvenih smetnji RF prijenosa.

#### HU MAGYAR

**FELVÉTEL FUNKCIÓ:** Lehetőség van a **LINE-IN (AUX)** funkció módból történő felvételre és MP3 formátumra konvertálásra. Az összes felvétel (MP3 fájl) automatikusan tárolódik egy **“RECORD”** nevű almappában,

amelyet az USB (vagy a Micro-SD kártya) gyökérmappájában hoznak létre. Ezeknek az MP3 felvételeknek a lejátszásához nyomja meg és tartsa lenyomva a **“PLAY REC”** gombot, vagy mozgassa az MP3 felvételi fájlokat közvetlenül a gyökérmappába a számítógép segítségével, hogy az **AIWA KBTUS-400** felismerje az USB és MP3 fájlokat, és normálisan játssza le őket. Felhívjuk figyelmét, hogy a felvételi funkció nem működik Bluetooth és FM módban, a benne rejlő RF átviteli interferencia miatt.

#### IT ITALIANA

**FUNZJONI TA'REGISTRAZZJONI:** È possibile registrare dalla modalità di funzione **LINE-IN (AUX)** e convertire in formato MP3. Tutte le registrazioni (file MP3) saranno automaticamente memorizzate in una sottocartella chiamata **“RECORD”** che viene creata nella cartella principale della USB (o scheda Micro-SD). Per riprodurre queste registrazioni MP3, tenere premuto il pulsante **“PLAY REC”** o spostare i file di registrazione MP3 direttamente nella cartella principale utilizzando il computer, in modo che **AIWA KBTUS-400** possa riconoscere i file USB e MP3 e riprodurli normalmente. Si prega di notare che la funzione di registrazione non funziona per le modalità Bluetooth e FM a causa di interferenze di trasmissione RF intrinseche.

#### LT LIETUVIŲ

**ĮRAŠYMO FUNKCIJA:** Tai galima įrašyti iš **LINE-IN (AUX)** funkcija režimu ir konvertuoti į MP3 formatą. Visi įrašai (MP3 failai) bus automatiškai saugomi poaplankyje, pavadintame **“RECORD”**, kuris yra sukurtas USB (arba Mikro-SD kortelės) šakniniame aplanke. Norėdami atkurti šiuos MP3 įrašus, Paspauskite ir palaikykite mygtuką **“PLAY REC”** arba naudodami kompiuterį perkeltkite MP3 įrašymo failus tiesiai į šakninį aplanką, kad **AIWA KBTUS-400** galėtų atpažinti USB ir MP3 failus ir juos normaliai leisti. Atkreipkite dėmesį, kad įrašymo funkcija neveikia Bluetooth ir FM režimais dėl jai būdingų RF perdavimo trukdžių.

#### LV LATVIEŠU

**IERAKSTĪŠANAS FUNKCIJA:** Ir iespējams ierakstīt no **LINE-IN (AUX)** funkcijas režīma un konvertēt uz MP3 formātu. Visi ieraksti (MP3 faili) tiks automātiski saglabāti apakšmapē ar nosaukumu **“RECORD”**, kas izveidota USB (vai Micro-SD kartes) saknes mapē. Lai atskaņotu šos MP3 ierakstus, nospiediet un turiet pogu **“PLAY REC”** vai pārvietojiet MP3 ierakstīšanas failus tieši uz saknes mapi, izmantojot datoru, lai **AIWA KBTUS-400** varētu atpažīt USB un MP3 failus un atskaņot tos normāli. Lūdzu, ņemiet vērā, ka ierakstīšanas

funkcija nedarbojas Bluetooth un FM režimos, pateicoties tai raksturīgajiem RF pārraides traucējumiem.

#### MT MALTIJA

**FUNZJONI TA'REĠISTRAZZJONI:** Huwa possibbli li jirreġistra **LINE-IN (AUX)** funzjoni mod u aqleb GĦALL-FORMAT MP3. Reġistraszzjonijiet kollha (MP3 fajls) se jinħażnu awtomatikament f' subfolder imsejjaħ **"RECORD"** li hija maħluqa fil-fowlder ta' l-għerq TAL-USB (jew Karta Mikro-SD). Biex tilgħab dawn MP3 reġistraszzjonijiet, aghħfas u żomm IL-buttuna **"PLAY REC"** JEW tmexxi L-FAJLS tar-reġistraszzjoni MP3 direttament lill-fowlder ta' l-għerq bl-użu tal-kompjuter tiegħek, HEKK LI **AIWA KBTUS-400** jistgħu jirrikonoxxu l-USB u MP3 fajls u tilgħab magħhom normalment. Jekk jogħġbok innota li l-funzjoni ta'reġistraszzjoni ma taħdimx Għall-Bluetooth U MODI FM, minħabba interferenza tagħha inerenti trasmissjoni RF.

#### NL NEDERLANDSE

**OPNAMEFUNCTIE:** Het is mogelijk om op te nemen vanaf de **LINE-IN (AUX)** bron en te converteren naar MP3-formaat. Alle opnames (MP3-bestanden) worden automatisch opgeslagen in een submap met de naam **"RECORD"** die in de hoofdmap van de USB (of Micro-SD-kaart) wordt aangemaakt. Om deze MP3 opnames af te spelen, drukt u op de **"PLAY REC"** knop of verplaatst u de MP3 opnamebestanden rechtstreeks naar de hoofdmap met behulp van uw computer, zodat de **AIWA KBTUS-400** de USB en MP3 bestanden kan herkennen en ze normaal kan afspelen. Houd er rekening mee dat de opnamefunctie niet werkt voor de Bluetooth- en FM-modi, vanwege hun inherente RF-transmissie-interferentie.

#### NO NORSK

**OPPTAKSFUNKSJON:** Det er mulig å ta opp **LINE-IN (AUX)** funksjonsmodus og konvertere TIL MP3-format. Alle opptak (MP3-filer) lagres automatisk i en undermappe kalt **"RECORD"** som er opprettet i rotmappen TIL USB (Eller Micro-SD-kort). For å spille av DISSE mp3-opptakene, trykk og hold **"PLAY REC"** - knappen eller flytt mp3-opptaksfilene direkte til rotmappen ved hjelp av datamaskinen, slik AT **AIWA KBTUS-400** kan gjenkjenne USB - og MP3-filene og spille dem normalt. Vær oppmerksom på at opptaksfunksjonen ikke fungerer For Bluetooth-og FM-modus, på grunn av sin iboende RF-overføringsinterferens.

#### PL POLSKI

**FUNKCJA NAGRYWANIA:** Możliwe jest nagrywanie ze źródła **LINE-IN (AUX)** i konwertowanie do formatu

MP3. Wszystkie nagrania (pliki MP3) będą automatycznie zapisywane w podfolderze o nazwie **"RECORD"**, który jest tworzony w głównym folderze USB (lub karty Micro-SD). Aby odtworzyć te nagrania MP3, należy nacisnąć przycisk LONG-PRESS **"PLAY REC"** lub przenieść pliki z nagraniami MP3 bezpośrednio do głównego folderu za pomocą komputera, aby **AIWA KBTUS-400** mógł rozpoznać pliki USB i MP3 i normalnie je odtwarzać. Należy pamiętać, że funkcja nagrywania nie działa w trybach Bluetooth i FM, ze względu na nieodłączne zakłócenia transmisji radiowej.

#### PT PORTUGUESA

**FUNÇÃO DE GRAVAÇÃO:** É possível gravar a partir do modo de função **LINE-IN (AUX)** e converter para o formato MP3. Todas as gravações (ficheiros MP3) serão automaticamente guardadas numa sub-pasta chamada **"RECORD"** que é criada na pasta raiz do USB (ou cartão Micro-SD). Para reproduzir estas gravações MP3, mantenha premido o botão **"PLAY REC"** ou mova os ficheiros de gravação MP3 directamente para a pasta raiz utilizando o seu computador, para que o **AIWA KBTUS-400** possa reconhecer os ficheiros USB e MP3 e reproduzi-los normalmente. É favor notar que a função de gravação não funciona para os modos Bluetooth e FM devido a interferências inerentes à transmissão RF.

#### RO ROMÂNĂ

**FUNȚIA DE ÎNREGISTRARE:** Este posibil să înregistrați de la sursa **LINE-IN (AUX)** și să convertiți în format MP3. Toate înregistrările (fișierele MP3) vor fi stocate automat într-un sub-folder numit **"RECORD"** care este creat în folderul rădăcină al USB-ului (sau cardului Micro-SD). Pentru a reda aceste înregistrări MP3, apăsați lung butonul **"PLAY REC"** sau mutați fișierele de înregistrare MP3 direct în folderul rădăcină folosind computerul, pentru ca **AIWA KBTUS-400** să poată recunoaște fișierele USB și MP3 și să le redea. În mod normal. Vă rugăm să rețineți că funcția de înregistrare nu funcționează pentru modulele Bluetooth și FM, datorită interferenței lor inerente de transmisie RF.

#### RU РУССКИЙ

**ФУНКЦИЯ ЗАПИСИ:** Можно записывать из режима функции **LINE-IN (AUX)** и конвертировать в формат MP3. Все записи (MP3-файлы) будут автоматически сохранены в подпапке под названием **"RECORD"**, которая создается в корневой папке USB (или Micro-SD-карте). Чтобы воспроизвести эти записи MP3, нажмите и удерживайте

кнопку **"PLAY REC"** или переместите файлы записи MP3 непосредственно в корневую папку с помощью компьютера, чтобы **AIWA KBTUS-400** мог распознавать файлы USB и MP3 и воспроизводить их в обычном режиме. Обратите внимание, что функция записи не работает для режимов Bluetooth и FM из-за присущих ей помех радиочастотной передачи.

#### SK SLOVENČINA

**FUNKCIA NAHRÁVANIE:** Je možné nahrávať zo zdroja **LINE-IN (AUX)** a prevádzať do formátu MP3. Všetky nahrávky (súbory MP3) sa automaticky uložia do podadresára s názvom **"RECORD"**, ktorý sa vytvorí v koreňovom adresári USB (alebo karty Micro-SD). Ak chcete prehrávať tieto nahrávky MP3, STLAČTE TLAČIDLO **"PLAY REC"** alebo presuňte súbory s nahrávkami MP3 priamo do koreňového priečinka pomocou počítača, aby **AIWA KBTUS-400** dokázala rozpoznať súbory USB a MP3 a prehrať ich. normálne. Upozorňujeme, že funkcia nahrávania nefunguje pre režim Bluetooth a FM z dôvodu ich inherentného rušenia RF prenosom.

#### SL SLOVENSKI

**FUNKCIJA SNEMANJA:** Možno je snemanje iz **LINE-IN (AUX)** funkcijskega načina in pretvorbo v format MP3. Vsi posnetki (datoteke MP3) bodo samodejno shranjeni v podmapi, imenovani **"RECORD"**, ki je ustvarjena v korenski mapi USB (ali micro-SD kartice). Če želite predvajati te posnetke MP3, pritisnite in držite gumb **"PLAY REC"** ali premaknite datoteke za snemanje MP3 neposredno v korensko mapo z računalnikom, tako da lahko **AIWA KBTUS-400** prepozna datoteke USB in MP3 ter jih normalno predvaja. Upoštevajte, da funkcija snemanja ne deluje za načine Bluetooth in FM zaradi lastnih motenj prenosa RF.

#### SR СРПСКИ

**ФУНКЦИЈА СНИМАЊА:** Може се снимати из режима функције **LINE-IN (AUX)** и претворити у МП3 формат. Сви снимци (МП3 датотеке) аутоматски ће бити сачувани у подмапи под називом **"RECORD"** која се креира у основној фасцикли УСБ (или микро-СД картици). Да бисте репродуковали ове МП3 снимке, притисните и држите дугме **"PLAY REC"** или преместите МП3 датотеке за снимање директно у основну фасциклу помоћу рачунара, тако да **AIWA KBTUS-400** може препознати УСБ и МП3 датотеке и нормално их репродуковати. Имајте на уму да Функција снимања не ради за Блуецоотх и FM режиме због инхерентних сметњи РФ преноса.

## SV SVENSKAN

**INSPELNINGSFUNKTION:** Det är möjligt att spela in från **LINE-IN (AUX)** funktionsläge och konvertera till mp3-format. Alla inspelningar (MP3-filer) lagras automatiskt i en undermapp som heter **"RECORD"** som skapas i rotmappen på USB (eller Micro-SD-kortet). För att spela upp dessa MP3-inspelningar, tryck och håll ned **"PLAY REC"**-knappen eller flytta MP3-inspelningsfilerna direkt till rotmappen med din dator,

så att **AIWA KBTUS-400** kan känna igen USB-och mp3-filerna och spela dem normalt. Observera att inspelningsfunktionen inte fungerar för Bluetooth - och FM-lägen på grund av dess inneboende RF-överföringsstörningar.

## TR TÜRK

**KAYIT FONKSİYONU: LINE-İN (AUX)** fonksiyon modundan kayıt yapmak ve MP3 formatına dönüştürmek mümkündür. Tüm kayıtlar (MP3

dosyaları) otomatik olarak usb'nin (veya Micro-SD kartın) kök klasöründe oluşturulan **"RECORD"** adlı bir alt klasörde saklanır. Bu MP3 kayıtlarını çalmak için **"PLAY REC"** düğmesini basılı tutun veya **AIWA KBTUS-400**'ün USB ve MP3 dosyalarını tanıyabilmesi ve normal şekilde çalışabilmesi için MP3 kayıt dosyalarını bilgisayarınızı kullanarak doğrudan kök klasöre taşıyın. Kayıt işlevinin, doğal RF iletim paraziti nedeniyle Bluetooth ve FM modları için çalışmadığını lütfen unutmayın.



**aiwa**<sup>®</sup>  
Japan est1951

Follow us! aiwaEU



[www.eu-aiwa.com](http://www.eu-aiwa.com)

AIWA CO., LTD.  
Kita-Ku  
TOKYO 115-0045, JAPAN

